

# AIR PURIFIER

MODEL

# MA-E85R-E

## INSTRUCTION MANUAL



English

E

Español

ES

Italiano

IT

Français

FR

## Table of Contents

	Page	
● Features .....	2	Before Use
● Tips on Use .....	2	
● Points to Note .....	3	
● Safety Precautions .....	4	
● Attentions .....	5	
● Names and Functions of Parts .....	6	
● Main Unit   ● Control Panel		
● Preparation .....	8	
<hr/>		
● Operation .....	9	Operation
● Operating the Louvre .....	10	
● Automatic Cleaning (Pre-filter) .....	11	
<hr/>		
● Cleaning .....		Maintenance
● When Dirty .....	12	
● When the Clean Dust Box Lamp Lights Up or Approximately Once Every Four Months...	14	
● Approximately Once a Month .....	14	
● Approximately Once Every Six Months .....	14	
● When There is an Odor Coming Out of the Air Outlet .....	15	
● Replacement of Filters and Disposal ...	16	
<hr/>		
● Troubleshooting .....	17	Troubleshooting
● Specifications .....	20	

 **PRAXISDIENST**  
Matériel médical depuis 1953

 **Commandez ici !**

- ensure proper and safe use.
- 

- purchase date and the name of the dealer, etc.
- Please keep the instruction manual and warranty card.

# Features

## Quickly eliminates contamination in the air before it spreads into your room using a PM2.5 Sensor and Smart Search.

### ● Smart Search

The louvre moves in 5 stages and automatically searches for contamination in the air.

### ● Cleaning Mechanism

The pre-filter automatic cleaning function reduces deterioration in performance due to clogging with dust. The dust on the pre-filter is collected into the dust box.

### ● Platinum Catalyst and Special Washable Activated Charcoal

Excellent deodorizing is provided by the platinum catalyst and special washable activated charcoal. Soaking and washing the activated charcoal reduces deterioration of the deodorizing performance.

### ● Reduction of Airborne Viruses\*

\* This is the effect on airborne viruses achieved after operation for 11 minutes in a test space of a 25 m<sup>3</sup>, and is not the result of verification in a space that is in actual use. Manual operation (Turbo) (510 m<sup>3</sup>/h) <Testing body> Virus Research Center, Sendai Medical Center, National Hospital Organization <Test method> The performance evaluation test of the voluntary standard (JEM1467) issued by The Japan Electrical Manufacturers' Association was performed in a 25-m<sup>3</sup> test space. <Test object> 1 type of airborne virus <Test result> 99% reduction in 11 minutes

### ● PM2.5 Sensor

Improved small particle detection speed and accuracy. It can even detect 0.5-µm particles.

### ● Large Air Volume

The maximum air volume of 510 m<sup>3</sup>/h facilitates quick suction of a large amount of pollen and dust.

### ● Support for PM2.5 Catches 99%\* of particles from 0.1 to 2.5 µm.

Consideration is not given to new particles entering from outdoors due to, for example, ventilation.

- PM2.5 is a generic term for fine particulate matter of 2.5 µm or less.
- The removal of fine particulate matter less than 0.1 µm with this air purifier has not been verified. Also, this air purifier is not capable of removing all harmful substances from the air.
- This is the effect achieved in a 30-m<sup>3</sup> enclosed space, and is not the result of verification in a space that is in actual use.

\* <Testing laboratory> SHANGHAI ENTRY-EXIT INSPECTION AND QUARANTINE BUREAU MECHANICAL & ELECTRICAL PRODUCTS TESTING CENTER

<Test method> Performed by regulating the initial concentration of particulate matter within the range of (5.0 ± 1.0) mg/m<sup>3</sup> in a 30-m<sup>3</sup> test space

<Test results> 99% eliminated in 20 minutes

### ● Two-layer HEPA Filter

Comes equipped with a HEPA filter that catches 99.97% of 0.3-µm pollen and house dust.

## Frequently Asked Questions

### What will happen if cleaning is not performed?

If a lot of dust adheres to the HEPA filter, performance may deteriorate remarkably.

### Will all cigarette smoke be removed?

The air purifier can remove nicotine and other particles, but the room needs to be ventilated occasionally because carbon monoxide (CO), a harmful substance contained in cigarette smoke, cannot be removed. Furthermore, when a lot of cigarettes are smoked, cigarette odor may be emitted from the unit.

## Tips on Use

Recommended operations for various situations

Operation P.9

For quick and powerful automatic removal of contamination and odor from the air	<Manual> Turbo	Operation is performed continuously with maximum air volume. When smoking cigarettes, cleaning, and making beds
For automatic removal of contamination and odor from the air	<Auto> Normal/Turbo	The air volume is changed automatically depending on the amount of contamination and odor.
For quiet operation	<Auto> Night	Operation is performed automatically with low air volume. When sleeping or a baby is in the room
	<Manual> Silent	Operation is performed continuously with low air volume.
For continuous operation	<Manual> Silent/Low/Middle/High/Turbo	Operation is performed continuously with a constant air volume.

# Points to Note

## ● Before Installation

The positions of the air inlets, outlet, PM2.5 Sensor, and odor sensor are as shown in the diagram on the right. Observe the following points.

Do not block the air inlets and outlet by placing an object near it.  
→ The air purification function will deteriorate.

Do not block the odor sensor.  
→ Odor will become unable to be detected.

Do not block the PM2.5 Sensor.  
→ Contamination will become unable to be detected.

This air purifier cannot be used mounted to a wall.

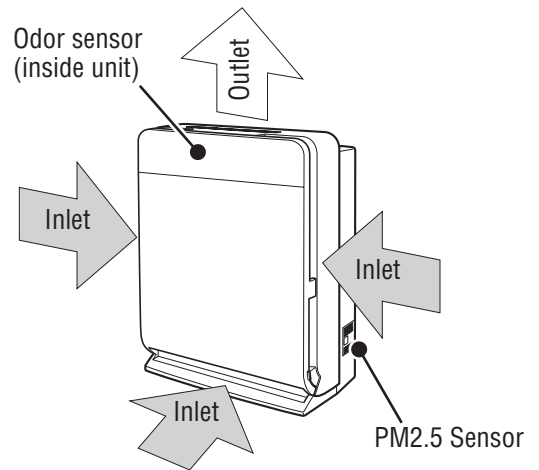

## ● Installation Procedure

- Install the unit in a location with good air circulation.

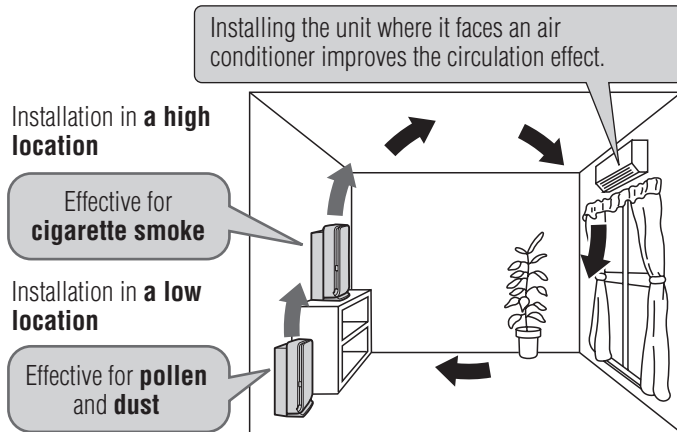

- Leave space around the unit.

If the unit is placed on a surface that is not flat or stable (on carpet, tatami, etc.), it may vibrate.

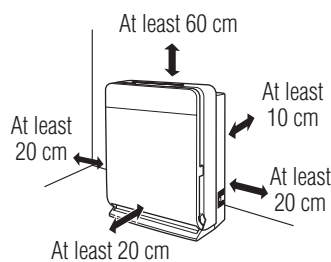

- Observe the following when installing the unit.

Do not place the unit near or on anything that is hot such as a heater.

This may cause malfunction, deformation, or discoloration.

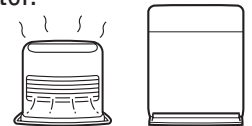

Do not place the unit where it will be subject to direct sunlight.

This may cause deformation or discoloration.

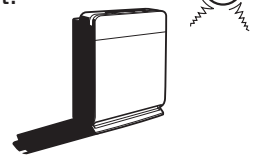

Ensure that there is a distance of at least 1 m from a TV, cordless telephone, air conditioner, personal computer, fluorescent light fitting, etc.

Failure to do so may result in electromagnetic waves interfering with the other equipment.

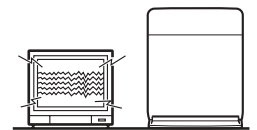

## ● When Moving the Unit

Turn OFF the operation and disconnect the power plug, and then move the unit while holding it by the handle.

If the unit is moved or tilted while it is operating, sound may be emitted from the blower fan.

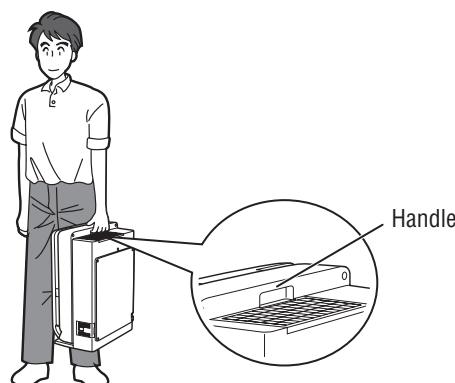

# Safety Precautions

■ To prevent personal injury, injury to others, or property damage, the following precautions must be observed.

■ The following categories describe hazards caused by mishandling and their levels.

■ The meanings of the graphic symbols used in this manual and on the unit are as follows.



**WARNING**

Indicates a hazard caused by mishandling that may result in death or serious injury.



**CAUTION**

Indicates a hazard caused by mishandling that may result in a minor injury or damage to the home and its contents.



Prohibited



Beware of rotating device



Do not disassemble



Do not use near water



Observe instructions

## WARNING



**Do not use a damaged power cord and plug, or a loose power outlet.**

This may cause **electric shock, short circuit, or fire.**



**Do not damage the power cord and plug.**

Do not unnecessarily bend, pull, twist, or bind the power cord, place it close to a hot object, place a heavy object on it, trap it between objects, or modify it.

- If the power cord is damaged, it must be replaced by the manufacturer, its service agents, or a similarly qualified person to avoid hazards.

This may cause damage, resulting in **fire or electric shock.**

(Also take care that a pet does not bite the power cord.)



**Do not repair, disassemble, or modify the unit.**

This may cause fire or electric shock. For repairs, contact the retail store where you purchased the product.

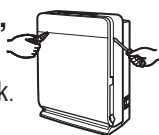

**Do not put a wire, pole, or other foreign object or a finger into an air inlet or outlet or any other opening into the unit.**

This may cause **electric shock or injury.**



**Use a 220-240 V AC power outlet.**

Using other than a 220-240 V AC power outlet may cause **electric shock, short circuit, or fire.**



**Remove the power plug before cleaning. Also, do not remove the power plug with a wet hand.**

This may cause **electric shock or injury.**



**Remove dust from the power plug regularly.**

If dust accumulates, humidity, etc. may cause an insulation failure, resulting in **fire.**



**If the unit is operating abnormally or fails, stop using it immediately.**

- The unit does not operate when the operation On/Off switch is turned ON.
- The unit, power cord, or plug is abnormally hot.
- There is an abnormal noise or vibration during operation.
- There is a burning smell.
- The operating sound is abnormally loud.
- Mounting screws are corroded or loose.
- The earth leakage circuit breaker trips frequently.
- There is another abnormality or failure.

Failure to do so may cause fire, electric shock, or injury.

Immediately turn OFF the operation On/Off switch and disconnect the power plug, and then contact the retail store.

This appliance can be used by children aged from 8 years and above and persons with reduced physical, sensory or mental capabilities or lack of experience and knowledge if they have been given supervision or instruction concerning use of the appliance in a safe way and understand the hazards involved. Children shall not play with the appliance. Cleaning and user maintenance shall not be made by children without supervision.

# CAUTION

 Do not allow flammable gas to be sucked inside or use the unit where flammable gas accumulates. (Factory, beauty salon, etc.)

This may cause fire.

 Do not place the unit close to flammable objects or objects lit with fire, such as cigarettes or incense sticks.

This may cause fire.

 Do not get on top of or lean against the unit.

This may cause the unit to topple or fall and cause injury.

 Do not lay the unit horizontally when removing a filter.

This may cause dust to enter inside, resulting in fire or electric shock.

 Do not use a damaged filter or operate the unit while a filter is removed.

This may cause dust to enter inside, resulting in fire or electric shock.

 Do not install the unit where water may be spilt onto it or where there is a lot of humidity such as in a bathroom.

This may cause electric shock. Should water or other liquid be spilt onto the unit, stop operation and remove the power plug, and then contact the retail store where you purchased the product.

 Do not use the unit in a location with the oily smoke of machine oil or other oil.

This may cause cracking, resulting in electric shock.

 Do not wipe the unit with benzene or thinner or spray insecticide or other chemicals onto it.

This may cause electric shock, fire, or cracking and cause injury.

 Do not operate the unit when using an insecticide that produces smoke.

An accumulation of chemical components may be released from the air outlet and be harmful to your health. After using an insecticide, ventilate the area sufficiently prior to operating the unit.

 When using the unit in combination with a combustion appliance, ventilate the room occasionally.

Carbon monoxide cannot be removed from the air, so not ventilating the room may cause carbon monoxide poisoning.

 When disconnecting the power plug, pull it out straight while holding not the cord but the power plug.

Failure to do so may cause electric shock or a short circuit resulting in fire.

 When the unit will not be used for a long time, disconnect the power plug.

Failure to do so may cause the insulation to deteriorate, resulting in fire from a short circuit or an electric shock.

## Attentions

This air purifier is designed for household use. Do not use it for commercial use.

Do not block the air inlets or outlet.

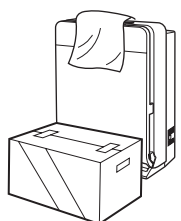

This may cause a malfunction.

Do not use this unit instead of an exhaust fan or exhaust hood (there is no ventilation function).

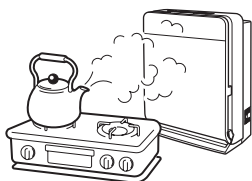

This may cause the filter life to become shorter and cause deformation, discoloration, or malfunction.

Do not insert a finger or foreign object into the PM2.5 Sensor.

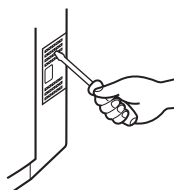

This may cause a malfunction.

Do not use the unit while it is laid horizontally.

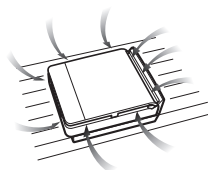

This may cause a malfunction.

Do not use the unit while the inlet panel, pre-filter unit, HEPA filter, activated charcoal filter, or platinum catalyst is removed.

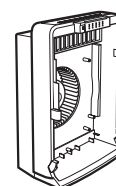

This may cause a malfunction.

# Names and Functions of Parts

## Main Unit

### Front

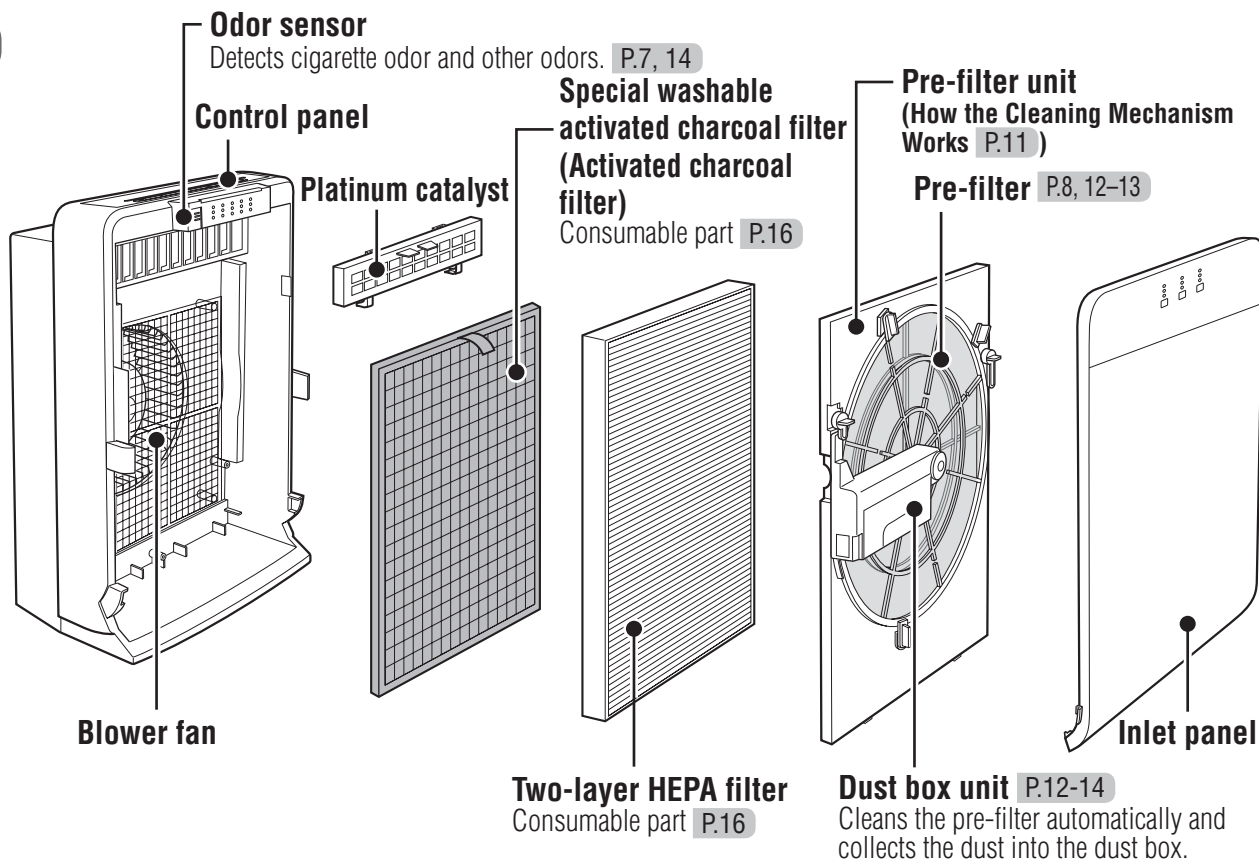

### What is a platinum catalyst?

A catalyst that combines platinum, which exhibits high chemical reactivity, with a catalytic substance that has numerous nano-sized pores. It absorbs and breaks down the sources of various odorants causing complex odors in daily life that are difficult to sense.

### What is a HEPA filter?

<High Efficiency Particulate Air filter>  
A highly efficient filter capable of filtering at least 99.97% of particles with a diameter of 0.3 μm (micrometer).

### Rear

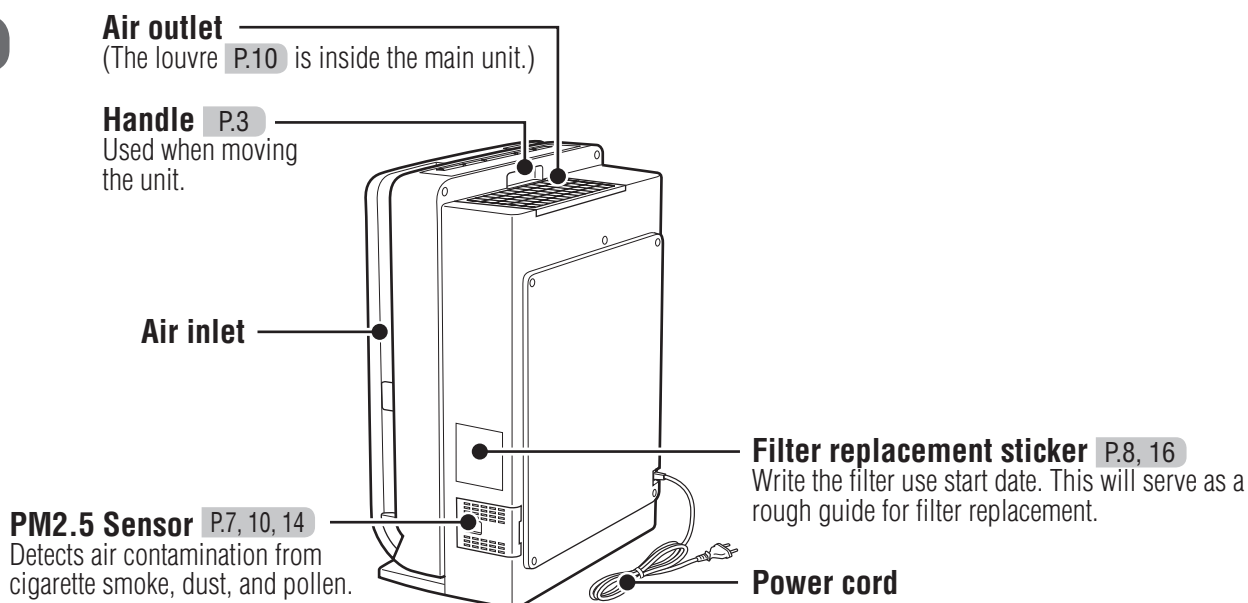

# Control Panel

Operation P.9

- **Manual switch**  
Changes the air volume.
- **Air volume lamps (green)**  
Indicate the air volume during operation.

Operation P.9

- **Auto switch**  
Changes the operation.
- **Operation mode lamps (green)**  
Indicate the operation mode.

Automatic Cleaning P.11

- **Auto Cleaning switch**  
Turns ON/OFF automatic cleaning.
- **Auto Cleaning lamp (yellow)**  
Lights during automatic cleaning.

Operation P.9

- **Operation On/Off switch**  
Turns ON/OFF operation.

Operating the Louvre P.10

- **Smart Search switch**  
Turns the louvre swing OFF/ON.
- **Smart Search lamp (green)**  
Lights when Smart Search is ON.

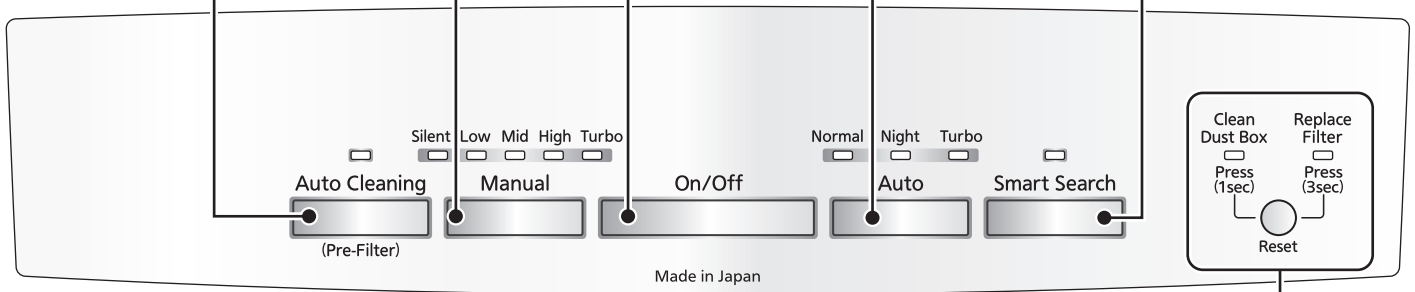

<input type="checkbox"/>	<input type="checkbox"/>	<input type="checkbox"/>
<input type="checkbox"/>	<input type="checkbox"/>	<input type="checkbox"/>
<input type="checkbox"/>	<input type="checkbox"/>	<input type="checkbox"/>
Odor	PM2.5	Dust

● **Triple clean monitors (green/yellow/orange)**  
The state of air contamination detected with the odor sensor and PM2.5 Sensor is indicated by lamps lighting in three steps.

<input type="checkbox"/>	<input type="checkbox"/>	<input type="checkbox"/>
<input type="checkbox"/>	<input type="checkbox"/>	<input type="checkbox"/>
<input type="checkbox"/>	<input type="checkbox"/>	<input type="checkbox"/>
Green	Yellow	Orange
<input type="checkbox"/>	<input type="checkbox"/>	<input type="checkbox"/>
<input type="checkbox"/>	<input type="checkbox"/>	<input type="checkbox"/>
Green	Yellow	Orange

Air is clean ← → Air is contaminated

- **Clean Dust Box lamp (red)**  
When it becomes time to empty the dust box, this lamp lights to notify you. P.14
- **Replace Filter lamp (red)**  
When it becomes time to replace the HEPA filter, this lamp lights to notify you. P.16
- **Reset button**
  - Cancels the Clean Dust Box lamp. P.14
  - Cancels the Replace Filter lamp. P.16

**Odor monitor**  
The state of air contamination from cigarette odor and other odors is detected by the odor sensor and then indicated.

**Odor sensor**  
This semiconducting sensor detects odors and other gases. It also responds to wind from air conditioners, electric fans, and other appliances, odorless gases, and perfumes.

**PM2.5 monitor**  
The state of contamination from PM2.5 and other small particles is detected by the PM2.5 Sensor and then indicated.

**PM2.5 Sensor**  
This optical sensor detects the number of particles. The monitor indications are divided into "PM2.5" and "Dust" according to the size of the particles.

\* This unit does not detect particles smaller than 0.5 μm.

**Adjusting the Sensitivity of the PM2.5 Sensor P.10**

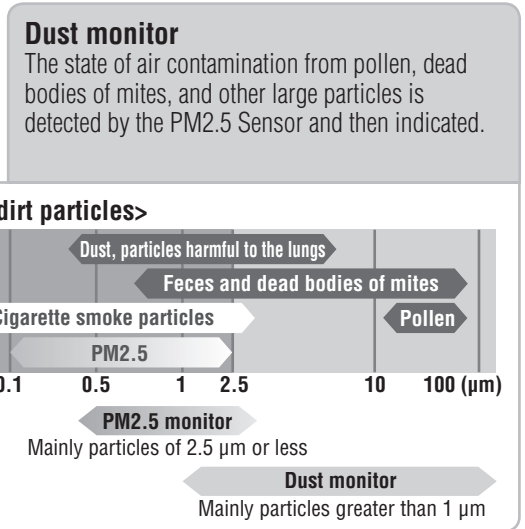

Before Use

# Preparation

Take the activated charcoal filter out of its plastic bag and then install it.

## 1 Remove the inlet panel.

Pull the inlet panel toward you while pressing the levers at the bottom.

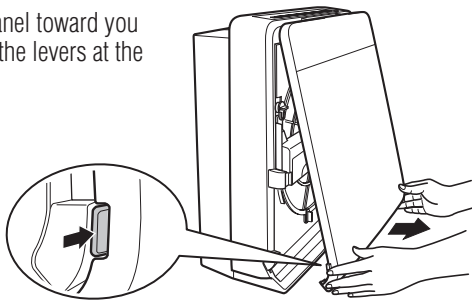

## 2 Remove the filters.

### ① Pre-filter unit

Turn the knobs on the left and right and then remove the pre-filter unit.

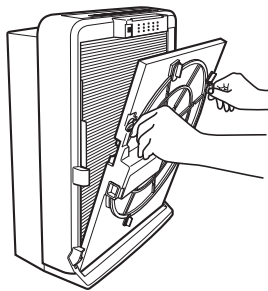
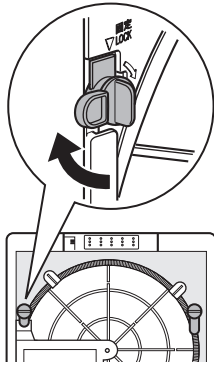

### ② HEPA filter

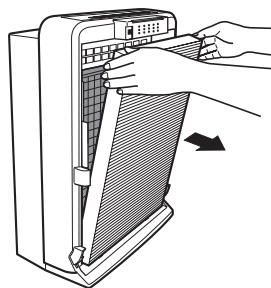

## 3 Remove the activated charcoal filter and then take it out of its plastic bag.

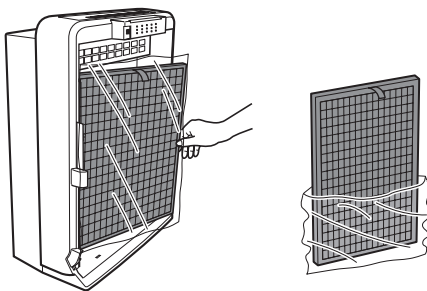

The distribution of charcoal may be uneven and there may be black charcoal powder in the plastic bag, but this will not affect the performance.

## 4 Attach the filters to the main unit.

### ① Activated charcoal filter

Push the filter all the way in (there is no front and back).

### ② HEPA filter

Confirm the installation orientation and then push the filter all the way in.

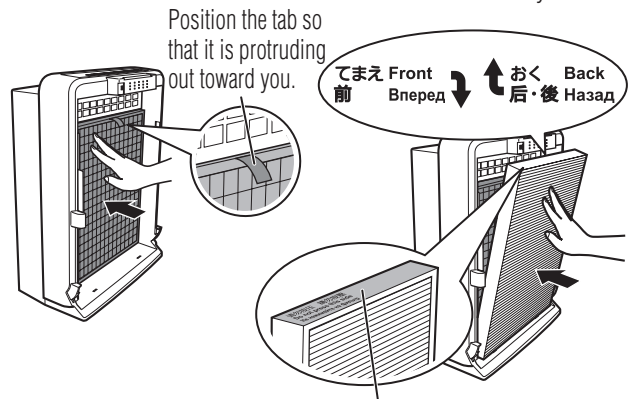

Position the tab so that it is protruding out toward you.

Do not push this surface downward. This may cause deformation.

### ③ Pre-filter unit

Insert the tabs at the bottom in the two holes in the main unit and then set the knobs on the left and right to the lock position.

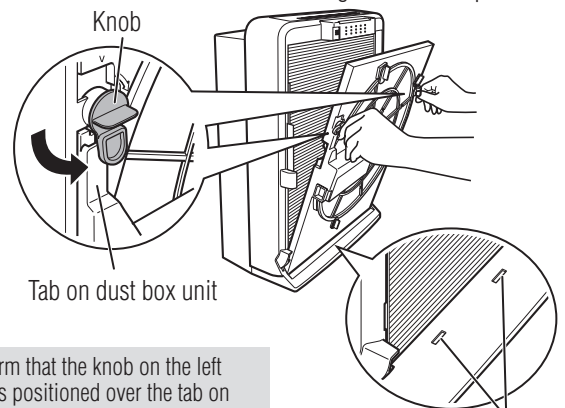

Confirm that the knob on the left side is positioned over the tab on the dust box unit.

Holes in main unit (2 places)

## 5 Attach the inlet panel to the main unit.

Align the inlet panel with both edges of the main unit and then hook the two tabs at the top of the inlet panel onto the main unit and firmly push in the bottom.

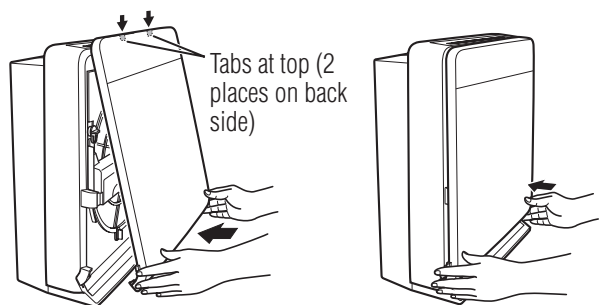

Write the filter use start date on the filter replacement sticker on the right side of the main unit.



# Operation

Select from Manual operation (five air volume levels), Auto operation (Normal, Night and Turbo).

## Insert the power plug into the power outlet.

Insert the power plug, wait for the “blip” sound, and then press the operation On/Off switch.  
(If operation does not start after pressing the operation On/Off switch, press it again.)

### 1 Start operation.

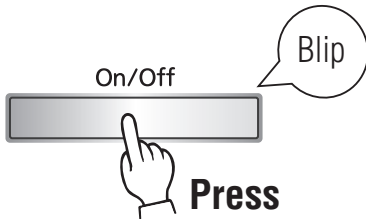

- The operation starts or stops each time you press the switch.
- An operation mode lamp lights up.
- The triple clean monitor lamps light up.

Response will be slow for a few minutes after the operation On/Off switch is turned ON because the PM2.5 Sensor and odor sensor are performing the preparation operation.

### 2 Change the operation.

#### ■ For operation with a constant air volume (Manual)

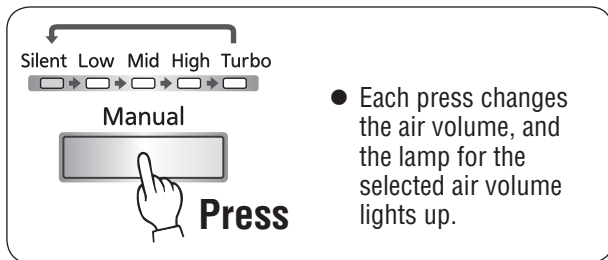

- Each press changes the air volume, and the lamp for the selected air volume lights up.

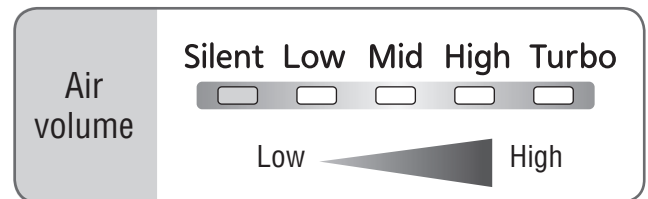

#### ■ For automatic operation depending on the contamination in the air (Auto)

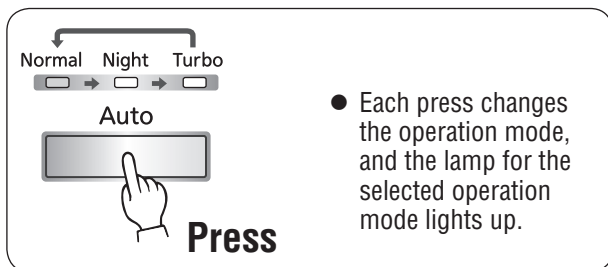

- Each press changes the operation mode, and the lamp for the selected operation mode lights up.

Normal	This is the standard automatic operation. The air volume is changed automatically.
Night	Operation is performed automatically while keeping the air volume low. (The brightness of the lamps on the control panel and the monitor lamps are dimmed slightly.)
Turbo	Operation is performed automatically with the maximum air volume.

### To end operation

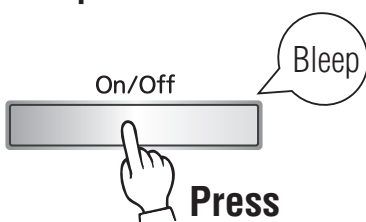

- The operation mode lamp goes out.
- The triple clean monitor lamps go out.

The operation mode is remembered even if the operation On/Off switch is turned OFF or the power plug is disconnected.

# Operating the Louvre

When Smart Search is turned ON, the louvre moves in 5 stages and automatically searches for contamination in the air. It can be used in any operation mode.

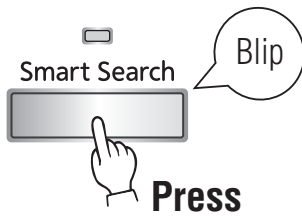

- The Smart Search lamp lights up.
- The operation switches between OFF and ON each time you press the switch.

When the operation On/Off switch is turned OFF, the louvre closes automatically to prevent dust from entering the main unit.

## Smart Search

First, the louvre stops at the position shown in ③ below for 30 seconds to create an air flow in the room and search for contamination in the air.

### ■ If there is no contamination in the air

- The triple clean monitor lamps all light up in green.
- The louvre moves from positions ① to ⑤ below, stopping at each position for 30 seconds, and searches for contamination in the air. (The position it stops at differs depending on the air volume.)

### ■ If there is contamination in the air

- One of the triple clean monitor lamps will light up in yellow or orange.
- The louvre stops at a position where the air is contaminated and operates. When the air is clean, it moves to the next position.
- The louvre moves to the next position within 15 minutes at most.

<Positions of the louvre>

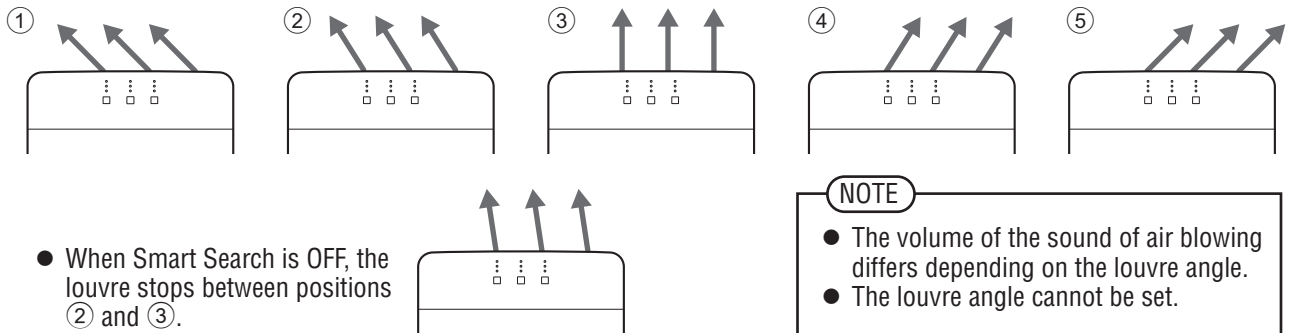

#### NOTE

- The volume of the sound of air blowing differs depending on the louvre angle.
- The louvre angle cannot be set.

## Adjusting the Sensitivity of the PM2.5 Sensor

The sensitivity of the PM2.5 Sensor can be adjusted. If the air in the room is clean but the triple clean monitor still reacts, make an adjustment.

### When operation is OFF



**Press 3 times  
within 2 seconds**

- **When the PM2.5 Sensor switches to standard sensitivity**  
The unit makes a "blip" sound and the Smart Search lamp flashes.
- **When the PM2.5 Sensor switches to high sensitivity**  
The unit makes a "blip blip" sound and the Smart Search lamp lights up.

\* The default sensitivity setting is high sensitivity.

# Automatic Cleaning (Pre-filter)

A cleaning mechanism inside the main unit cleans the pre-filter automatically.

The pre-filter is cleaned automatically in the following cases.

Automatic cleaning is not performed while the Clean Dust Box lamp is lit. Empty the dust box and then reset it. P.14

- When the Auto Cleaning switch is pressed while the operation On/Off switch is ON  
→Cleaning is performed for approximately 2 minute 40 seconds (two rotations of the pre-filter)



- When the total operation time exceeds a certain time while the operation On/Off switch is ON  
Approximately 24 hours for "Turbo" manual operation and approximately 120 hours for "Silent" manual operation  
→Cleaning is performed for approximately 2 minute 40 seconds (two rotations of the pre-filter)

- The Auto Cleaning lamp lights up.
- The air volume switches to "Low" and automatic cleaning starts.



- When automatic cleaning ends, operation resumes in the previous operation mode.
- The Auto Cleaning lamp goes out.

**To stop automatic cleaning part way through the process, press the Auto Cleaning switch. Alternatively, press the Auto switch or Manual switch.**

- **Dust is collected into the dust box.**  
**If the Clean Dust Box lamp lights up, empty the dust box.** P.14
  - The Clean Dust Box lamp only serves as a rough guide.  
The amount of dust that collects into the dust box will differ depending on the operating environment.  
When the air purifier is used in a place with a lot of dust and other dirt, check the dust box and empty it often.
- **Cigarette tar and minute dust particles adhered to the pre-filter will not be removed.**  
**If such dirt bothers you, wash the pre-filter in water.** P.12-13
- **When the cleaning brush becomes dirty, removal of dirt from the pre-filter will become difficult.**  
**Clean the cleaning brush if it is dirty.** P.13

## How the Cleaning Mechanism Works

The pre-filter rotates and passes through the dust box

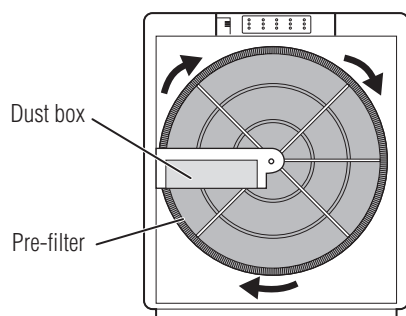

The dirt on the pre-filter is collected with the cleaning brush and accumulates on the scraper plate.

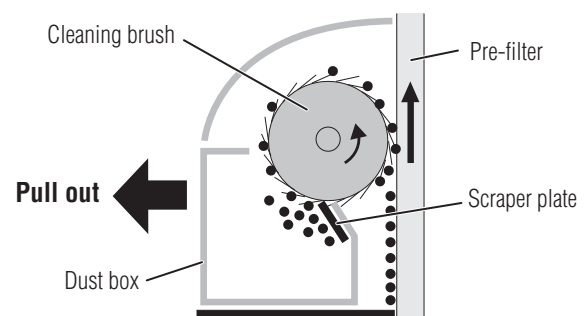

The dust accumulated on the scraper plate may gather together into a long belt-like shape that does not drop into the dust box. If the dust on the pre-filter is removed, the cleaning mechanism is working properly.

# Cleaning

To maintain the performance, perform cleaning regularly.

## Timing and Parts to Clean

When dirty

- Main unit P.12
- HEPA filter, pre-filter, and dust box unit P.12-13

When the Clean Dust Box lamp lights up

- Dust box P.14

Approximately once every four months

Approximately once a month

- Sensors (odor sensor and PM2.5 Sensor) P.14

Approximately once every six months

- Lens of PM2.5 Sensor P.14

When there is an odor coming out of the air outlet

- Platinum catalyst and activated charcoal filter P.15

Turn OFF the operation, disconnect the power plug, and check that the blower fan is stopped before cleaning.

Do not use detergent, scouring powder, chemically-treated cleaning cloth, gasoline, benzene, thinner, etc. This may damage the main unit.



**WARNING**

**Remove the power plug before cleaning.**  
Failure to do so may cause electric shock or injury.

## When Dirty

### Main unit

Wipe with a soft cloth.

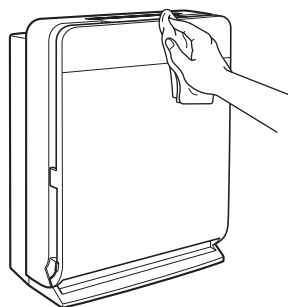

When the unit is very dirty, wipe it with a damp cloth.

## When Dirty

### HEPA filter, pre-filter, and

**1** Remove the inlet panel, empty the dust box P.14, and remove the pre-filter unit P.8.

**2** Clean the HEPA filter.

Suck up the dust with a vacuum cleaner using a nozzle with a brush.

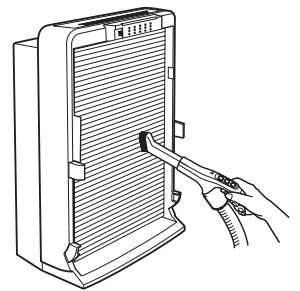

**3** Remove the dust box unit and pre-filter.

① Turn the screw and then remove the dust box unit.

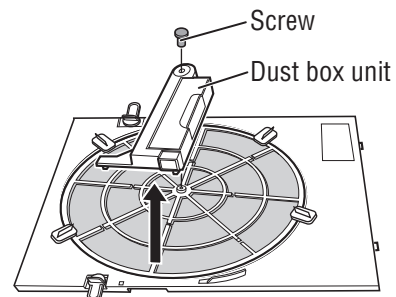

② Turn the knobs (4 places) and remove the pre-filter.

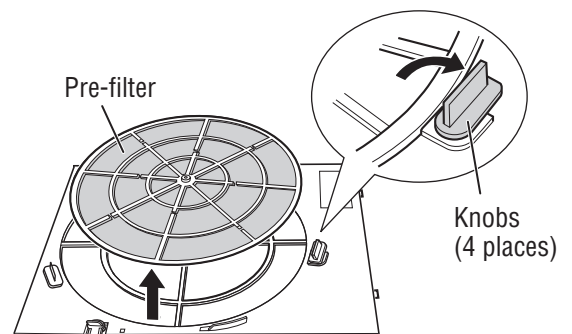

## dust box unit

### 4 Wash the pre-filter in water and then allow it to dry sufficiently in the shade.

Wash with a soft sponge or the like.



Do not use a brush or the like.  
This may damage the pre-filter.

### 5 Clean the cleaning brush.

Suck up the dust with a vacuum cleaner using a nozzle with a brush (if the dust is difficult to remove, remove it with adhesive tape or the like).

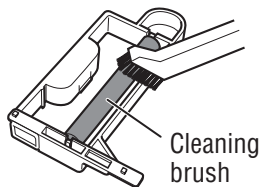

When the cleaning brush is very dirty, wash it in water, and then allow it to dry sufficiently.

Do not remove the cleaning brush.

### 6 Remove any dirt adhered to the dust box and then attach the dust box to the dust box unit.

When the dust box is very dirty, wash it in water, and then allow it to dry sufficiently.

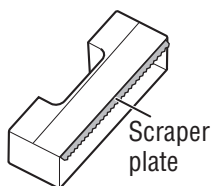

Be careful not to injure yourself with the scraper plate.

### 7 Attach the pre-filter and dust box unit.

- 1 Attach the pre-filter.

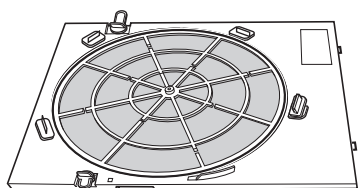

- 2 Turn the knobs (4 places) to the lock position.

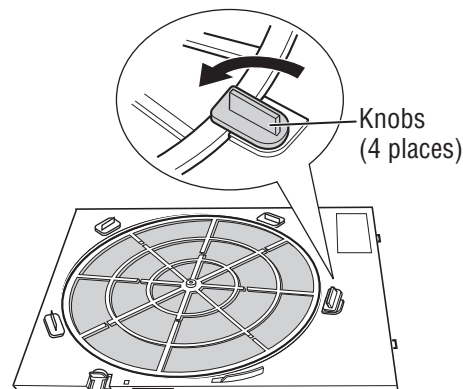

- 3 Insert the tab (1 place) on the dust box unit into the hole in pre-filter unit and then slide the dust box unit.

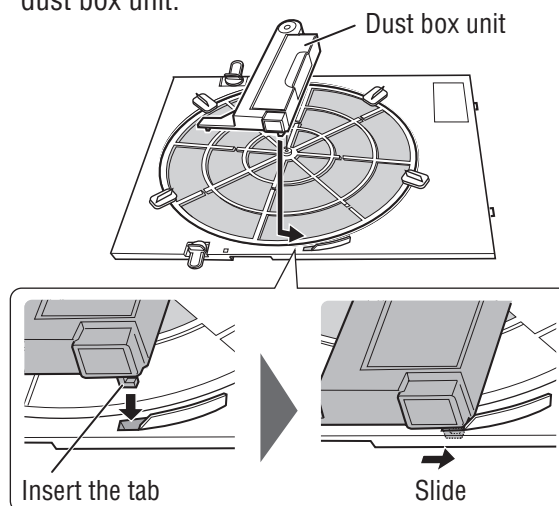

- 4 Tighten the screw.

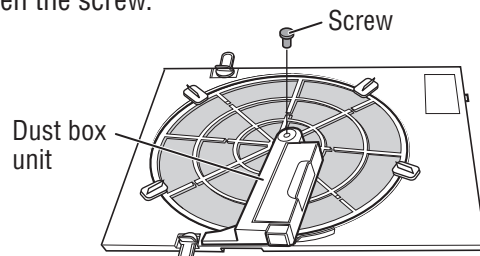

If the dust box unit is not attached properly, the inlet panel cannot be attached. Also, an abnormal (clattering) sound may be heard.

### 8 Attach the pre-filter unit and inlet panel to the main unit. P.8

## Cleaning (Cont.)

### When the Clean Dust Box Lamp Lights Up or Approximately Once Every Four Months

#### Dust box

- 1 Remove the inlet panel. P.8
- 2 Pull out the dust box and then empty it.

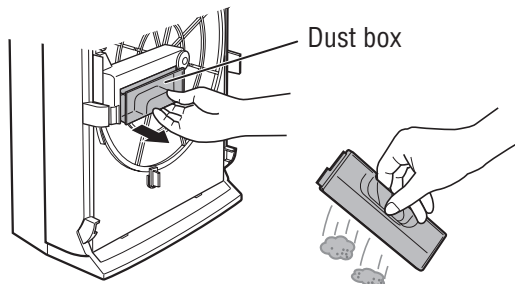

- 3 Attach the dust box.

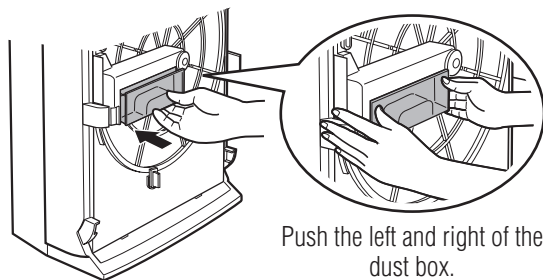

If it is not attached properly, the removal of dust will become difficult.

- 4 Attach the inlet panel to the main unit. P.8
- 5 Insert the power plug and then reset the Clean Dust Box lamp.

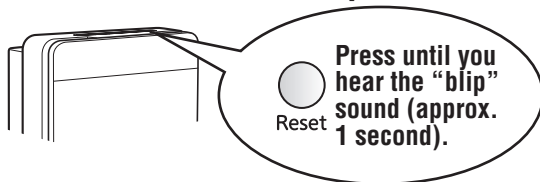

- The Clean Dust Box lamp goes out. (The lamp is reset.)

#### NOTE

When you hear the "blip" sound, remove your finger from the Reset button. If you keep the button pressed, you will hear a "blip blip" sound and the filter replacement timing will also be reset. P.16

### Approximately Once a Month

#### Sensors

(Odor sensor and PM2.5 Sensor)

- 1 Remove the inlet panel. P.8
- 2 Suck up the dust with a vacuum cleaner using a nozzle.

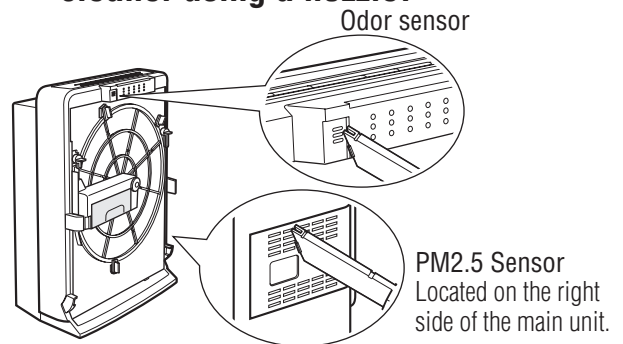

- 3 Attach the inlet panel to the main unit. P.8

### Approximately Once Every Six Months

#### Lens of PM2.5 Sensor

- 1 Remove the cover of the PM2.5 Sensor.
- 2 Clean the lens with a dry cotton swab.

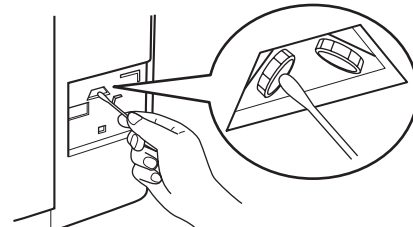

Do not use water, alcohol, detergent, etc. This may cause a malfunction.

- 3 Attach the cover of the PM2.5 Sensor.

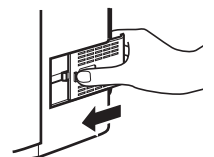

## When There is an Odor Coming Out of the Air Outlet

### Platinum catalyst and activated charcoal filter

**1 Remove the inlet panel, pre-filter unit, and HEPA filter.** P.8

**2 Remove the activate charcoal filter.** P.8

**3 Remove the platinum catalyst.**

Hook your fingers around the handles at the bottom of the platinum catalyst and then pull the catalyst out toward you to remove it.



**4 Soak and wash the platinum catalyst and activated charcoal filter.**

● **Platinum catalyst**

Soak in cold or lukewarm water for approximately one hour and then wash in water.



● **Activated charcoal filter**

Soak in cold or lukewarm water for approximately one hour and then wash in water.

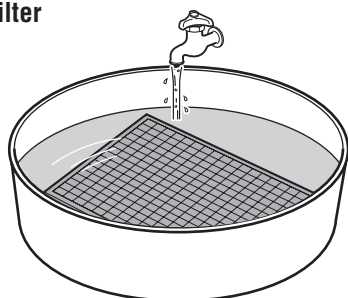

Do not use detergent. Also, do not scrub it. This may cause the platinum catalyst and activated charcoal filter to become damaged.

**5 Allow the platinum catalyst and activated charcoal filter to dry.**

Allow them to dry properly in a well-ventilated place in the shade for approximately six hours (the drying time differs depending on the season and climate).

- Do not use them while they are still wet. Water drops may be blown from the air outlet and an odor may be created.
- Soaking and washing will not completely restore the deodorizing performance of the activated charcoal filter. Replace this filter when the time for replacement is reached.

**6 Attach the platinum catalyst to the main unit.**

Hook the top of the platinum catalyst and then push in the bottom.

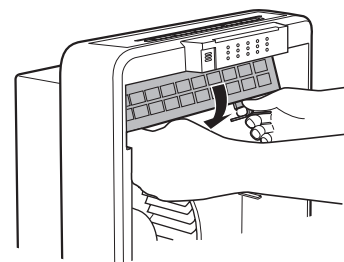

**7 Attach the activated charcoal filter to the main unit.** P.8

**8 Attach the HEPA filter, pre-filter unit, and inlet panel to the main unit.** P.8

# Replacement of Filters and Disposal

Replace the filters with new ones when the time for replacement is reached.

## Replacing the HEPA filter and activated charcoal filter

Rough guide on replacement timing

- When the Replace Filter lamp lights up  
The lamp lights up after approximately 8 years with "Silent" manual operation and approximately 1.6 years with "Turbo" manual operation.
- When the HEPA filter becomes very dirty and omits bad odors
- When odors cannot be removed from the activated charcoal filter after soaking and washing it

Turn OFF the operation On/Off switch, disconnect the power plug, and check that the blower fan is stopped before replacing filters.

- 1 Empty the dust box.** P.14
- 2 Remove the HEPA filter and activated charcoal filter and then install new ones.** P.8
- 3 Insert the power plug and then reset the Replace Filter lamp.**

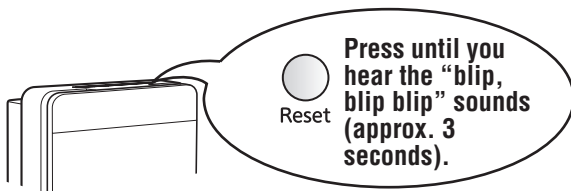

- The Replace Filter lamp goes out.  
(The lamp is reset.)

- **The life of the HEPA filter and activated charcoal filter differs depending on operating environment and conditions of use.**
- When replacing the HEPA filter, also replace the activated charcoal filter at the same time.
- The HEPA filter cannot be reused even if it is washed. When it becomes dirty, be sure to replace it with a new one.
- In the following cases, odors may adhere to the HEPA filter and main unit. Clean the main unit and replace the HEPA filter.
  - When a lot of cigarettes are smoked
  - When there are a lot of odors in the room

## Disposal

Dispose of the filters and main unit in accordance with the local regulations on disposal.

- **HEPA filter**  
Materials: PP (polypropylene), rayon, and PET (polyethylene terephthalate)
- **Activated charcoal filter**  
Materials: Activated charcoal, PET (polyethylene terephthalate), and PS (polystyrene)
- **Main unit**  
Dispose of the main unit in accordance with the local regulations on disposal without disassembling it.

## Consumable parts

- **Replacement filter set**
  - Two-layer HEPA filter
  - Special washable activated charcoal filter
    - Model MAPR-863HFT
    - Model code 5D4 821

Purchase from the retail store where you purchased the product.

### <When you wish to purchase a filter separately>

When only one of the filters is dirty or damaged or odor cannot be removed from it

- **Replacement two-layer HEPA filter**
  - Service part number M25 410 349
- **Replacement special washable activated charcoal filter**
  - Service part number M25 413 349

Purchase from the retail store where you purchased the product.

\* The sales channels differ so the price of just one filter is relatively high.



# Troubleshooting



Before requesting repairs, thoroughly read this Instruction Manual, and check the following points.

Symptom	Cause and Remedy
The air purifier does not operate.	<ul style="list-style-type: none"> <li>● Has the power plug become disconnected? → Firmly insert the power plug into the power outlet. <span style="float: right;">P.9</span></li> <li>● Is an air volume lamp or operation mode lamp lit? (Is the operation On/Off switch ON?) → Turn ON the operation On/Off switch. <span style="float: right;">P.9</span></li> </ul>
The bottom of the inlet panel cannot be attached.	<ul style="list-style-type: none"> <li>● Is the tab (1 place) on the dust box unit inserted in the hole properly? → Attach the dust box unit properly. <span style="float: right;">P.13</span></li> </ul>
The main unit vibrates a lot.	<ul style="list-style-type: none"> <li>● Did you install the main unit on a surface that is not flat or stable? → Install the main unit on a table or other surface that is flat and stable. <span style="float: right;">P.3</span></li> </ul>
Odor and smoke are difficult to remove.	<ul style="list-style-type: none"> <li>● Is the pre-filter dirty? → Clean the pre-filter. <span style="float: right;">P.12-13</span></li> <li>● Are the filters dirty? → Replace the filters. <span style="float: right;">P.16</span></li> <li>● Is there dust on the PM2.5 Sensor and odor sensor? → Clean the PM2.5 Sensor and odor sensor. <span style="float: right;">P.14</span></li> </ul>
The operation noise and vibration have increased.	<ul style="list-style-type: none"> <li>● Are you operating the air purifier with “Turbo” or “High” manual operation or “Turbo” automatic operation? → The sound is louder for operation with a high air volume. If the sound bothers you, select an operation mode with a low air volume. <span style="float: right;">P.9</span></li> <li>● Is the pre-filter dirty? → Clean the pre-filter. <span style="float: right;">P.12-13</span></li> <li>● Are the filters dirty? → Replace the filters. <span style="float: right;">P.16</span></li> <li>● Is the activated charcoal filter installed in the main unit still inside the plastic bag? → Take it out of its plastic bag and then attach it again. <span style="float: right;">P.8</span></li> </ul>
<div style="display: flex; align-items: center;"> <div style="writing-mode: vertical-rl; transform: rotate(180deg); font-weight: bold; padding-right: 5px;">During automatic cleaning</div> <div style="flex-grow: 1;"> <p data-bbox="150 1503 501 1536">A clattering sound is heard.</p> <p data-bbox="150 1626 413 1693">A buzzing sound has become loud.</p> </div> </div>	<ul style="list-style-type: none"> <li>● Is the dust box unit attached to the pre-filter unit properly? → Attach the dust box unit properly. <span style="float: right;">P.13</span></li> <li>● A buzzing sound is emitted during the cleaning of the pre-filter because the motor is running. If a lot of dust adheres to the cleaning brush, the buzzing noise may become loud. → When the noise bothers you, perform cleaning. <span style="float: right;">P.12-13</span></li> </ul>
The main unit makes a sound when being moved.	<ul style="list-style-type: none"> <li>● Are you moving the air purifier while it is operating? → If the main unit is suddenly moved or tilted, sound may be emitted. <span style="float: right;">P.3</span></li> </ul>

## Troubleshooting (Cont.)

Symptom	Cause and Remedy
When looked through the air outlet during operation, the blower fan is vibrating.	<ul style="list-style-type: none"> <li>● This is not a problem as long as there is no abnormal noise or abnormal vibration.</li> </ul>
When the power plug is disconnected, sometimes a bleep or buzzing sound can be heard.	<ul style="list-style-type: none"> <li>● Did you disconnect the power plug while the operation On/Off switch is ON? → Turn OFF the operation On/Off switch before disconnecting the power plug.</li> </ul>
<b>Triple clean monitors</b> The monitor indications are slow to change. The monitors respond very infrequently. The monitor indication does not change despite the existence of an odor. The monitor responds even though the air in the room is clean.	<ul style="list-style-type: none"> <li>● If the room is large, the air may take a while to become clean.</li> <li>● If there is a lot of dust and odor, the air may take a while to become clean.</li> </ul> <p>&lt;How to check monitor operation&gt;</p> <ul style="list-style-type: none"> <li>● Rub tissue paper near the PM2.5 Sensor so as to create dust.</li> <li>● Place perfume, hair tonic, or the like on tissue paper and then place the tissue paper in front of the main unit so that the fragrance is sucked into it.</li> </ul>
	<ul style="list-style-type: none"> <li>● Is there dust on the PM2.5 Sensor and odor sensor? → Clean the PM2.5 Sensor and odor sensor. <b>P.14</b></li> <li>● Response will be slow for a few minutes after the operation On/Off switch is turned ON because the PM2.5 Sensor and odor sensor are performing the preparation operation.</li> </ul>
	<ul style="list-style-type: none"> <li>● The monitor indication may not change sometimes because the sensitivity of the sensor differs depending on the components of the odor.</li> </ul>
	<ul style="list-style-type: none"> <li>● The monitor may sometimes respond to the wind from an air conditioner in the room or gas that is difficult for a human nose to sense. <b>P.7</b></li> <li>● Is there dust floating in the air? If there is even a small amount of dust floating in the air, the monitor may respond.</li> <li>● Adjust the sensitivity of the PM2.5 Sensor and wait and see. <b>P.10</b></li> </ul>
The Replace Filter lamp is lit.	<ul style="list-style-type: none"> <li>● It is time to replace the HEPA filter and activated charcoal filter. → Replace the HEPA filter and activated charcoal filter. <b>P.16</b></li> </ul>
The Clean Dust Box lamp is lit.	<ul style="list-style-type: none"> <li>● It is time to clean the dust box. → Clean the dust box. <b>P.14</b></li> </ul>
The dust on the pre-filter cannot be removed. (The pre-filter does not rotate.)	<ul style="list-style-type: none"> <li>● Is the dust box attached properly? → Attach the dust box properly. <b>P.14</b></li> <li>● Are the pre-filter unit and dust box unit securely attached? → Attach the pre-filter unit and dust box unit properly. <b>P.8 P.12-13</b></li> </ul>
The pre-filter is dirty.	<ul style="list-style-type: none"> <li>● The cleaning mechanism is a function for removing dust on the pre-filter. Cigarette tar and minute dust particles will not be removed. → If such dirt bothers you, wash the pre-filter in water. <b>P.12-13</b></li> </ul>

If the symptoms persist even after trying the remedies above, stop using the air purifier and disconnect the power plug, and then contact the retail store where you purchased the product.



# Specifications

<b>Model</b>	<b>MA-E85R-E</b>				
<b>Power supply</b>	220-240 V AC, 50 Hz				
<b>Manual operation</b>	Turbo	High	Middle	Low	Silent
<b>Power consumption</b>	86 W	23 W	11 W	8 W	6 W
<b>Air volume</b>	510 m <sup>3</sup> /h	306 m <sup>3</sup> /h	204 m <sup>3</sup> /h	150 m <sup>3</sup> /h	102 m <sup>3</sup> /h
<b>Weight</b>	9.9 kg				
<b>Dimensions</b>	547 (H) × 425 (W) × 244 (D) mm				
<b>Cord length</b>	1.8 m				

## NOTE



This symbol mark is for EU countries only. This symbol mark is according to the directive 2012/19/EU Article 14 Information for users and Annex IX.

Your MITSUBISHI ELECTRIC product is designed and manufactured with high quality materials and components which can be recycled and reused. This symbol means that electrical and electronic equipment, at their end-of-life, should be disposed of separately from your household waste. Please, dispose of this equipment at your local community waste collection/recycling centre. In the European Union there are separate collection systems for used electrical and electronic product. Please, help us to conserve the environment we live in!

Fill in the following for your future reference.

<b>Place of purchase:</b>	<b>Telephone number:</b>		
<b>Authorised service centre:</b>	<b>Telephone number:</b>		
<b>Date of purchase:</b>	<b>Day</b>	<b>Month</b>	<b>Year</b>

**MITSUBISHI ELECTRIC CORPORATION**

# PURIFICADOR DE AIRE

**MODELO**

# MA-E85R-E

## MANUAL DE INSTRUCCIONES



## Tabla de contenidos

**Página**

● <b>Características</b> .....	<b>2</b>	<b>Antes del uso</b>
● <b>Consejos de uso</b> .....	<b>2</b>	
● <b>Puntos a tener en cuenta</b> .....	<b>3</b>	
● <b>Precauciones de seguridad</b> .....	<b>4</b>	
● <b>Atención</b> .....	<b>5</b>	
● <b>Nombres y funciones de las partes</b> .....	<b>6</b>	<b>Funcionamiento</b>
● Unidad principal ● Panel de control		
● <b>Preparación</b> .....	<b>8</b>	<b>Mantenimiento</b>
● <b>Funcionamiento</b> .....	<b>9</b>	
● <b>Accionamiento de la lama</b> .....	<b>10</b>	
● <b>Limpieza automática (Prefiltro)</b> .....	<b>11</b>	
● <b>Limpieza</b>		
● Cuando está sucio .....	<b>12</b>	<b>Solución de problemas</b>
● Cuando la luz de la caja de polvo de limpieza se ilumina o aproximadamente una vez cada cuatro meses .....	<b>14</b>	
● Aproximadamente una vez al mes .....	<b>14</b>	
● Aproximadamente una vez cada seis meses ...	<b>14</b>	
● Cuando hay olores en la salida de aire .....	<b>15</b>	
● <b>Sustitución y desecho de los filtros</b> .....	<b>16</b>	
● <b>Solución de problemas</b> .....	<b>17</b>	
● <b>Especificaciones</b> .....	<b>20</b>	

- Antes de utilizar, lea este manual de instrucciones cuidadosamente para garantizar un uso adecuado y seguro.
- Asegúrese de recibir la tarjeta de garantía de su distribuidor y asegúrese de que contenga toda la información, como la fecha de compra y el nombre del distribuidor, etc.
- Guarde el manual de instrucciones y la tarjeta de garantía.

# Características

Elimina rápidamente la contaminación del aire antes de que se extienda a su habitación usando un PM2.5 Sensor y la función Smart Search.

## ● Smart Search

La lama se mueve en 5 etapas y busca automáticamente contaminación en el aire.

## ● Mecanismo de limpieza

La función de limpieza automática del prefiltro reduce el deterioro del rendimiento debido a la obstrucción con polvo. El polvo del prefiltro se recoge en la caja de polvo.

## ● Catalizador de platino y filtro especial de carbón activo lavable

El catalizador de platino y el filtro especial de carbón activo lavable proporcionan una excelente desodorización. El remojo y lavado del carbón activo reduce el deterioro del rendimiento de desodorización.

## ● Reducción de los virus transportados por el aire\*

\* Éste es el efecto sobre los virus transportados por el aire que se logra después del funcionamiento durante 11 minutos en un espacio de prueba de 25 m<sup>3</sup>, y no es el resultado de la verificación en un espacio que esté en uso real. Funcionamiento manual (Turbo) (510 m<sup>3</sup>/h) <Responsable de los ensayos> Centro de Investigación de Virus, Centro Médico Sendai, Organización Nacional de Hospitales <Método de prueba> La prueba de evaluación del rendimiento de la norma voluntaria (JEM1467) emitida por la Asociación de Fabricantes de Electricidad de Japón se realizó en un espacio de prueba de 25-m<sup>3</sup>. <Objeto de la prueba> 1 tipo de virus transportados por el aire <Resultado de la prueba> Reducción del 99 % en 11 minutos

## ● PM2.5 Sensor

Se ha mejorado la velocidad y la precisión de la detección de partículas pequeñas. Incluso puede detectar partículas de 0,5 µm.

## ● Gran volumen de aire

El volumen máximo de aire de 510 m<sup>3</sup>/h facilita la rápida succión de una gran cantidad de polen y polvo.

## ● Compatibilidad con PM2.5 Atrapa el 99 %\* de las partículas de 0,1 a 2,5 µm.

No se tienen en cuenta las nuevas partículas que entran desde el exterior debido, por ejemplo, a la ventilación.

● PM2.5 es un término genérico para la materia de partículas finas de 2,5 µm o menos.

● No se ha verificado la eliminación de partículas finas inferiores a 0,1 µm con este purificador de aire. Asimismo, este purificador de aire no puede eliminar todas las sustancias nocivas del aire.

● Este es el efecto que se logra en un espacio cerrado de 30-m<sup>3</sup> y no es el resultado de la verificación en un espacio que está en uso real.

\* <Laboratorio de pruebas> SHANGHAI ENTRY-EXIT INSPECTION AND QUARANTINE BUREAU MECHANICAL & ELECTRICAL PRODUCTS TESTING CENTER

<Método de prueba> Se ha realizado regulando la concentración inicial de partículas en el rango de (5,0 ± 1,0) mg/m<sup>3</sup> en un espacio de prueba de 30-m<sup>3</sup>

<Resultados de la prueba> 99 % eliminado en 20 minutos

## ● Filtro HEPA de dos capas

Se proporciona equipado con un filtro HEPA que atrapa el 99,97 % del polen de 0,3 µm y el polvo doméstico.

## Preguntas frecuentes

### ¿Qué sucede si no se realiza la limpieza de los filtros?

Si se adhiere mucho polvo al filtro HEPA, el rendimiento puede deteriorarse notablemente.

### ¿Es capaz de eliminar el humo de los cigarrillos?

El purificador de aire puede eliminar la nicotina y otras partículas, pero la habitación debe ventilarse ocasionalmente porque el monóxido de carbono (CO), una sustancia nociva contenida en el humo de los cigarrillos, no se puede eliminar. Además, cuando se fuman muchos cigarrillos, se puede emitir olor a cigarrillo desde la unidad.

# Consejos de uso

Funcionamiento recomendado para varias situaciones

Funcionamiento P.9

Para una rápida y eficaz eliminación automática de la contaminación y el olor del aire

<Manual>  
Turbo

El funcionamiento es continuo con un volumen de aire máximo. Modo recomendado cuando se fuman cigarrillos, se limpia o se hacen las camas.

Para una eliminación automática de la contaminación y el olor del aire

<Auto>  
Normal/Turbo

El volumen de aire cambia automáticamente dependiendo de la cantidad de contaminación y el olor.

Para un funcionamiento silencioso

<Auto>  
Night (nocturno)

El funcionamiento es automático con un volumen de aire bajo.

Modo recomendado cuando se duerme o cuando hay un bebé en la habitación.

<Manual>  
Silent (silencioso)

El funcionamiento es continuo con un volumen de aire bajo.

Para un funcionamiento continuo

<Manual>  
Silent/Low/Middle/  
High/Turbo

El funcionamiento es continuo con un volumen de aire constante.

# Puntos a tener en cuenta

## ● Antes de la instalación

Las posiciones de las entradas de aire, la salida, el PM2.5 Sensor y el sensor de olores son las que se muestran en el diagrama de la derecha. Observe los siguientes puntos:

No bloquee las entradas y salidas de aire colocando un objeto cerca de ellas.  
→ La función de purificación del aire tendrá un rendimiento inferior.

No bloquee el sensor de olores.  
→ Resultará imposible detectar los olores.

No bloquee el PM2.5 Sensor.  
→ Resultará imposible detectar la contaminación.

Este purificador de aire no se puede usar montado en una pared.

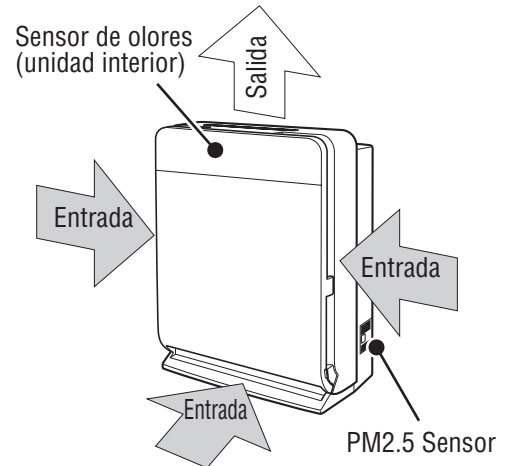

## ● Procedimiento de instalación

● Instale la unidad en una ubicación con una buena circulación de aire.

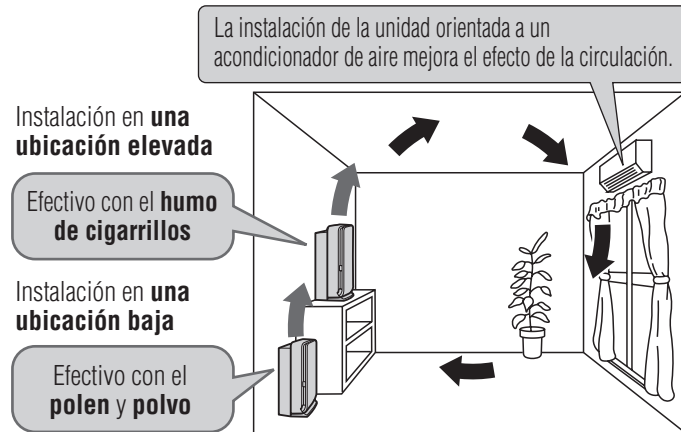

● Tenga en cuenta lo siguiente cuando instale la unidad.

No coloque la unidad cerca o encima de nada que esté caliente, como un calentador.

Esto puede provocar un mal funcionamiento, deformación o decoloración.

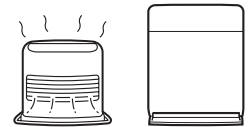

No coloque la unidad en un lugar donde esté sujeta a la luz solar directa.

Esto puede provocar una deformación o decoloración.

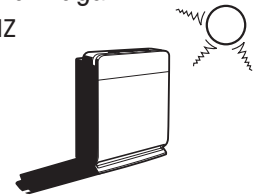

Asegúrese de que haya una distancia de al menos 1 m respecto a un televisor, un teléfono inalámbrico, un aire acondicionado, un ordenador personal, una lámpara fluorescente, etc.

En caso contrario, las ondas electromagnéticas pueden interferir con el resto del equipo.

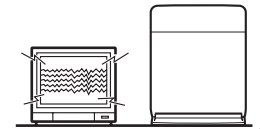

● Deje espacio alrededor de la unidad.

Si la unidad se coloca sobre una superficie que no es plana o estable (sobre una alfombra, una esterilla, etc.), puede vibrar.

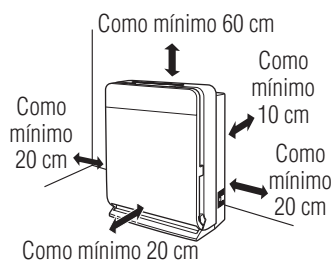

## ● Al mover la unidad principal

Detenga el funcionamiento, desconecte el conector de alimentación y luego mueva la unidad mientras la sostiene por el asa.

Si la unidad se mueve o se inclina mientras está en funcionamiento, puede emitirse un sonido del ventilador soplador.

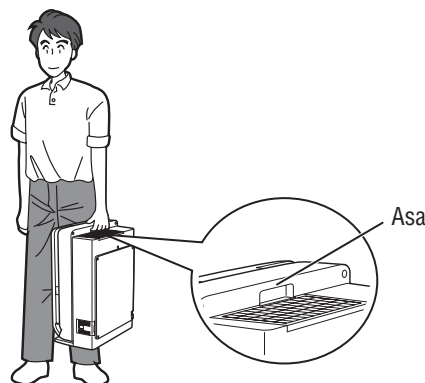

# Precauciones de seguridad

- Para evitar lesiones personales, daños a terceros o daños a la propiedad, deben respetarse las siguientes precauciones.
- Las siguientes categorías describen los peligros causados por un mal uso y sus niveles.
- Los significados de los símbolos gráficos que se utilizan en este manual y en la unidad son los siguientes.



## ADVERTENCIA

Indica un peligro causado por un mal uso que puede provocar la muerte o lesiones graves.



## PRECAUCIÓN

Indica un peligro causado por un mal uso que puede resultar en una lesión o daño menor al hogar y su contenido.



Prohibido



Cuidado con el dispositivo rotativo



No desmontar



No usar cerca del agua



Respete las instrucciones

## ADVERTENCIA



**No utilice un cable de alimentación y un enchufe dañados, o una toma de corriente mal asegurada.**

Esto puede causar **una descarga eléctrica, un cortocircuito o un incendio.**



**No dañe el cable de alimentación y el enchufe.**

No doble, tire, retuerza o ate innecesariamente el cable de alimentación, no lo coloque cerca de un objeto caliente, no coloque un objeto pesado sobre él, no lo atrape entre objetos ni lo modifique.

- Si el cable de alimentación está dañado, debe ser sustituido por el fabricante, su servicio técnico o una persona con una cualificación similar para evitar riesgos.

Esto puede causar daños que pueden provocar un **incendio o una descarga eléctrica.**

(También tenga cuidado de que una mascota no muerda el cable de alimentación.)



**No repare, desmante o modifique la unidad.**

Esto puede provocar un incendio o una descarga eléctrica. Para reparaciones, contacte con la tienda donde compró el producto.

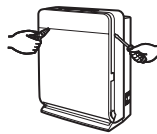

**No ponga un alambre, un poste u otro objeto extraño o un dedo en una entrada o salida de aire o en cualquier otra abertura de la unidad.**

Esto puede provocar una **descarga eléctrica o lesiones.**



**Use una toma de corriente de 220-240 V CA.**

El uso de una toma de corriente que no sea de 220-240 V CA puede causar **una descarga eléctrica, un cortocircuito o un incendio.**



**Retire el conector de alimentación antes de la limpieza. Asimismo, no retire el conector de alimentación con la mano mojada.**

Esto puede provocar **una descarga eléctrica o lesiones.**



**Retire el polvo del conector de alimentación con regularidad.**

Si se acumula polvo, la humedad, etc. Se puede causar un fallo en el aislamiento, lo que tendría como resultado un **incendio.**



**Si la unidad funciona de forma anómala o falla, deje de usarla inmediatamente.**

- La unidad no funciona cuando se enciende el interruptor On/Off.
- La unidad, el cable de alimentación o el enchufe están anómalamente calientes.
- Hay un ruido o una vibración anómala durante el funcionamiento.
- Hay un olor a quemado.
- El sonido de funcionamiento es anómalamente alto.
- Los tornillos de montaje están corroídos o sueltos.
- El disyuntor diferencial se dispara con frecuencia.
- Hay otra anomalía o fallo.

Si no se hace así, se puede provocar un incendio, una descarga eléctrica o lesiones.

Apague inmediatamente el interruptor On/Off, desconecte el conector de alimentación y luego póngase en contacto con la tienda.

Este aparato puede ser utilizado por niños a partir de 8 años y por personas con capacidades físicas, sensoriales o mentales reducidas o con falta de experiencia y conocimientos, siempre que se les haya supervisado o instruido sobre el uso del aparato de manera segura y que comprendan los peligros que conlleva. Los niños no deben jugar con el aparato. Los niños sin supervisión no deben realizar la limpieza y el mantenimiento del equipo.



# PRECAUCIÓN

 **No permita que se aspire gas inflamable en el interior ni utilice la unidad donde se acumula gas inflamable.**  
(Fábrica, salón de belleza, etc.)

Esto puede provocar un **incendio**.

 **No coloque la unidad cerca de objetos inflamables o de objetos encendidos con fuego, como cigarrillos o palitos de incienso.**

Esto puede provocar un **incendio**.

 **No se suba ni se apoye en la unidad.**  
Esto puede hacer que la unidad se vuelque o caiga y cause **lesiones**.

 **No coloque la unidad en posición horizontal al retirar un filtro.**  
Esto puede provocar que entre polvo en el interior, resultando en un **incendio o una descarga eléctrica**.

 **No utilice un filtro dañado ni utilice el equipo mientras se retira un filtro.**  
Esto puede provocar que entre polvo en el interior, resultando en un **incendio o una descarga eléctrica**.

 **No instale la unidad donde se pueda derramar agua sobre ella o donde haya mucha humedad, como en un baño.**

Esto puede provocar una **descarga eléctrica**.  
En caso de que se derrame agua u otro líquido sobre la unidad, detenga el funcionamiento y retire el conector de alimentación, y luego póngase en contacto con la tienda donde compró el producto.

 **No utilice la unidad en un lugar donde haya humo aceitoso de aceite de máquina u otro tipo de aceite.**  
Esto puede causar agrietamiento, que puede dar lugar a una **descarga eléctrica**.

 **No limpie la unidad con benceno o disolvente ni la rocíe con insecticida u otros productos químicos.**  
Esto puede provocar una **descarga eléctrica, un incendio o grietas y puede provocar lesiones**.

 **No haga funcionar la unidad cuando utilice un insecticida que produzca humo.**  
Una acumulación de componentes químicos puede ser liberada por la salida de aire y ser **perjudicial para la salud**.  
Después de utilizar un insecticida, ventile el área suficientemente antes de hacer funcionar la unidad.

 **Cuando utilice la unidad en combinación con un aparato de combustión, ventile la habitación de vez en cuando.**

El monóxido de carbono no se puede eliminar del aire, por lo que no ventilar la habitación puede causar **envenenamiento por monóxido de carbono**.

 **Al desconectar el conector de alimentación, tire de él en línea recta mientras sostiene no el cable sino el conector de alimentación.**

Si no se hace así, se puede provocar una **descarga eléctrica o un cortocircuito que puede provocar un incendio**.

 **Cuando no se vaya a utilizar la unidad durante mucho tiempo, desconecte el conector de alimentación.**

Si no se hace así, el aislamiento puede deteriorarse, resultando en un **incendio por un cortocircuito o una descarga eléctrica**.

## Atención

Este purificador de aire se ha diseñado para uso doméstico.  
No lo utilice con fines comerciales.

**No bloquee las entradas o la salida de aire.**

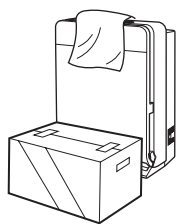

Esto puede provocar un **mal funcionamiento**.

**No utilice esta unidad en lugar de un extractor o una campana extractora (no hay función de ventilación).**

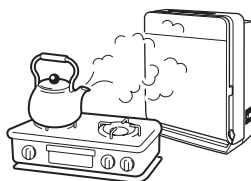

Esto puede hacer que la vida del filtro se acorte y cause **deformación, decoloración o mal funcionamiento**.

**No introduzca un dedo o un objeto extraño en el PM2.5 Sensor.**

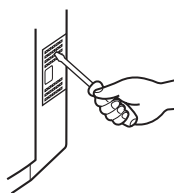

Esto puede provocar un **mal funcionamiento**.

**No utilice la unidad mientras el panel de entrada esté colocada horizontalmente.**

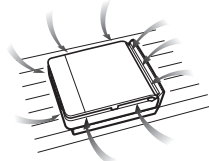

Esto puede provocar un **mal funcionamiento**.

**No utilice la unidad mientras el panel de entrada, la unidad de prefiltro, el filtro HEPA, el filtro de carbón activado o el catalizador de platino esté retirado.**

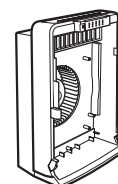

Esto puede provocar un **mal funcionamiento**.

# Nombres y funciones de las partes

## Unidad principal

### Parte delantera

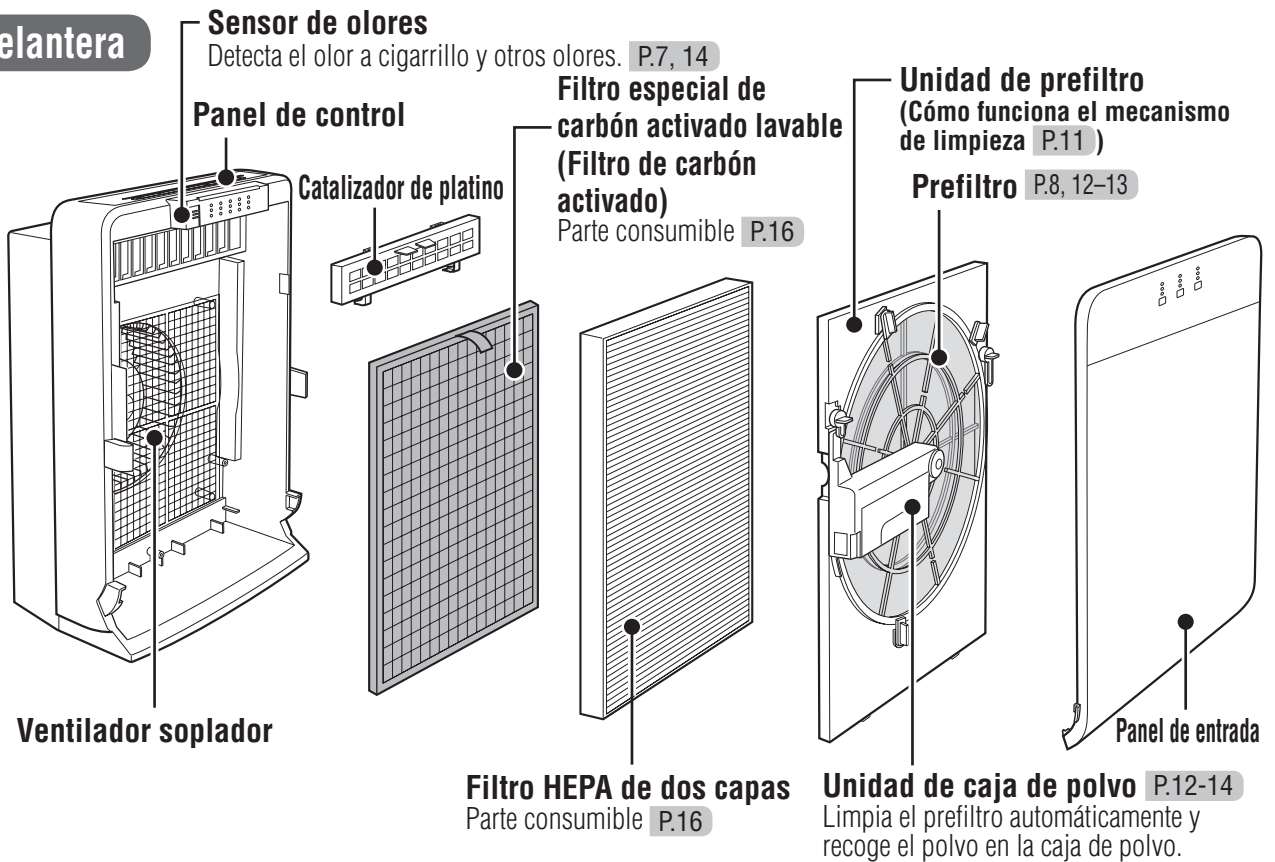

### ¿Qué es un catalizador de platino?

Un catalizador que combina el platino, que exhibe una alta reactividad química, con una sustancia catalítica que tiene numerosos poros de tamaño nanométrico. Absorbe y descompone las fuentes de varios odorantes que causan olores complejos en la vida diaria que son difíciles de percibir.

### ¿Qué es un filtro HEPA?

<Filtro de aire de partículas de alta eficiencia>  
Un filtro altamente eficiente capaz de filtrar al menos el 99,97 % de las partículas con un diámetro de 0,3 µm (micrómetro).

### Parte trasera

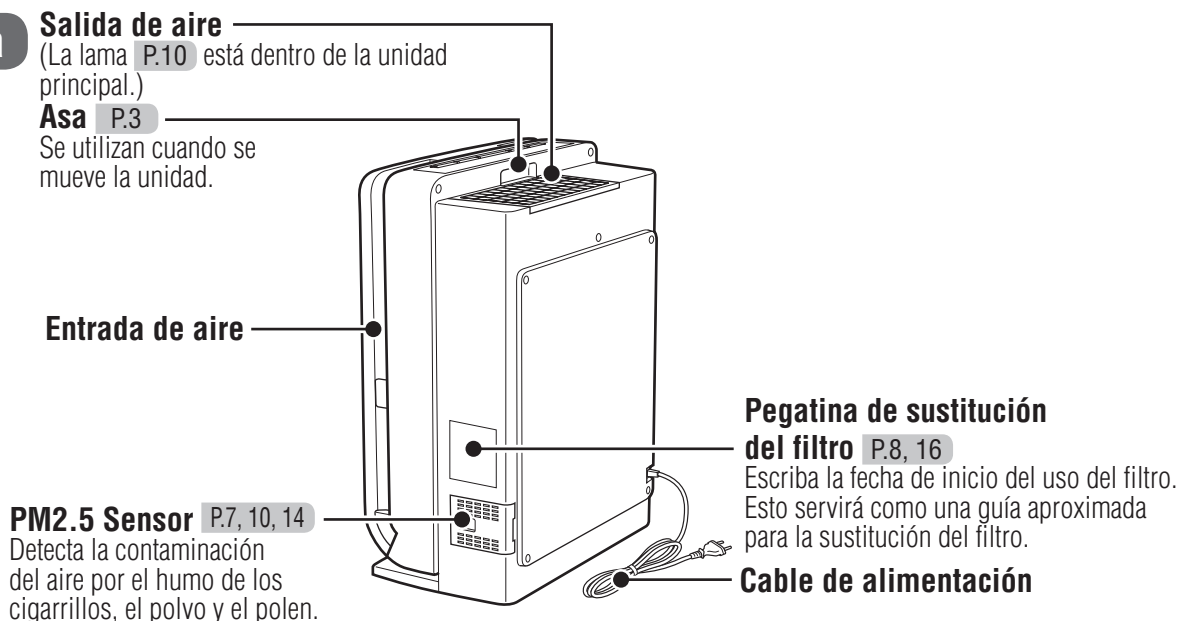

# Panel de control

## Funcionamiento P.9

- **Interruptor manual**  
Cambia el volumen de aire.
- **Luces de volumen de aire (verdes)**  
Indican el volumen de aire durante el funcionamiento.

## Funcionamiento P.9

- **Interruptor Auto**  
Cambia el funcionamiento.
- **Luces de modo de funcionamiento (verdes)**  
Indican el modo de funcionamiento.

## Limpieza automática P.11

- **Interruptor de limpieza automática**  
Activa/desactiva la limpieza automática.
- **Luz de limpieza automática (amarilla)**  
Se ilumina durante la limpieza automática.

## Funcionamiento P.9

- **Interruptor On/Off**  
Enciende y apaga el dispositivo.

## Accionamiento de la rejilla P.10

- **Interruptor de Smart Search**  
Activa y desactiva el movimiento de oscilación de la lama.
- **Luz de Smart Search (verde)**  
Se ilumina cuando la función Smart Search está activada.

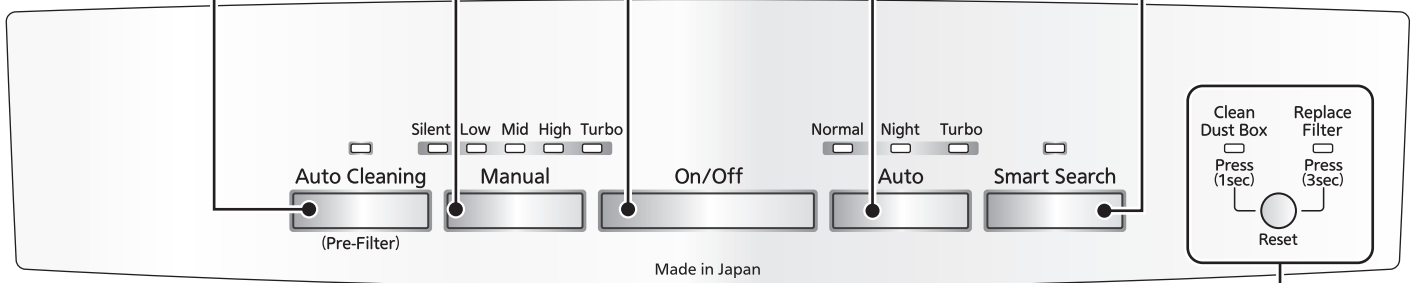

<input type="checkbox"/>	<input type="checkbox"/>	<input type="checkbox"/>
<input type="checkbox"/>	<input type="checkbox"/>	<input type="checkbox"/>
<input type="checkbox"/>	<input type="checkbox"/>	<input type="checkbox"/>
Odor	PM2.5	Dust

● **Monitor de limpieza triples (verde/amarillo/naranja)**  
El estado de contaminación del aire detectado con el sensor de olores y el PM2.5 Sensor se indica mediante luces que se encienden en tres pasos.

<input type="checkbox"/>	<input type="checkbox"/>	Naranja <input type="checkbox"/>
<input type="checkbox"/>	Amarillo <input type="checkbox"/>	Amarillo <input type="checkbox"/>
Verde <input type="checkbox"/>	Verde <input type="checkbox"/>	Verde <input type="checkbox"/>

El aire está limpio ← → El aire está contaminado

- **Luz de limpieza de la caja de polvo (roja)**  
Cuando llega el momento de vaciar la caja de polvo, esta luz se enciende para avisarle. P.14
- **Luz de sustitución del filtro (roja)**  
Cuando llega el momento de reemplazar el filtro HEPA, esta luz se enciende para avisarle. P.16
- **Botón de restablecimiento**
  - Cancela la luz de limpieza de la caja de polvo. P.14
  - Cancela la luz de sustitución del filtro. P.16

**Monitor de olores**  
El estado de contaminación del aire por el olor de los cigarrillos y otros olores se detecta mediante el sensor de olores y luego se indica.

**Sensor de olores**  
Este sensor semiconductor detecta olores y otros gases. También responde a la corriente de aire de los acondicionadores de aire, ventiladores eléctricos y otros aparatos, gases inodoros y perfumes.

**Monitor de PM2.5**  
El estado de contaminación de PM2.5 y otras pequeñas partículas se detecta mediante el PM2.5 Sensor y luego se indica.

**PM2.5 Sensor**  
Este sensor óptico detecta el número de partículas. Las indicaciones del monitor se dividen en "PM2.5" y "Dust (polvo)" según el tamaño de las partículas.

\* Esta unidad no detecta partículas menores de 0,5 µm.

**Ajuste de la sensibilidad del PM2.5 Sensor P.10**

**Monitor de polvo**  
El estado de contaminación del aire por polen, cadáveres de ácaros y otras partículas grandes se detecta mediante el PM2.5 Sensor y luego se indica.

**<Tamaño de las partículas de suciedad>**

Principalmente partículas de 2,5 µm o menos

Principalmente partículas mayores de 1 µm

Antes del uso

# Preparación

Saque el filtro de carbón activado de su bolsa de plástico y luego instálelo.

## 1 Retire el panel de entrada.

Tire del panel de entrada hacia usted mientras presiona las palancas de la parte inferior.

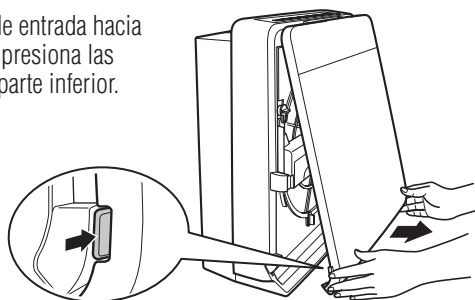

## 2 Retire los filtros.

### ① Unidad de prefiltro

Gire las lengüetas a la izquierda y a la derecha y luego retire la unidad de prefiltro.

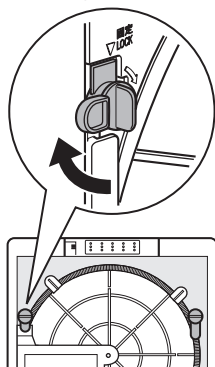

### ② Filtro HEPA

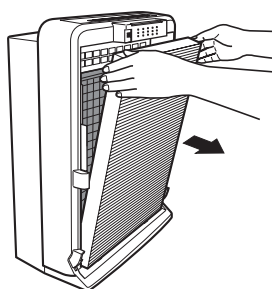

## 3 Retire el filtro de carbón activado y luego sáquelo de su bolsa de plástico.

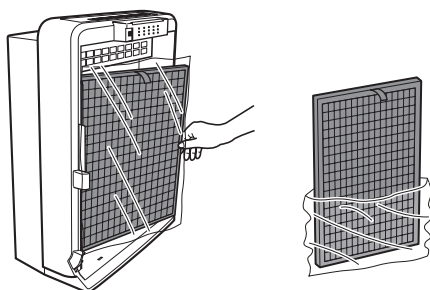

La distribución del carbón puede ser desigual y puede haber polvo de carbón negro en la bolsa de plástico, pero esto no afectará al rendimiento.

## 4 Coloque los filtros en la unidad principal.

### ① Filtro de carbón activado

Presione el filtro hasta el fondo (no hay parte delantera ni trasera).

### ② Filtro HEPA

Confirme la orientación de la instalación y luego empuje el filtro hasta el fondo.

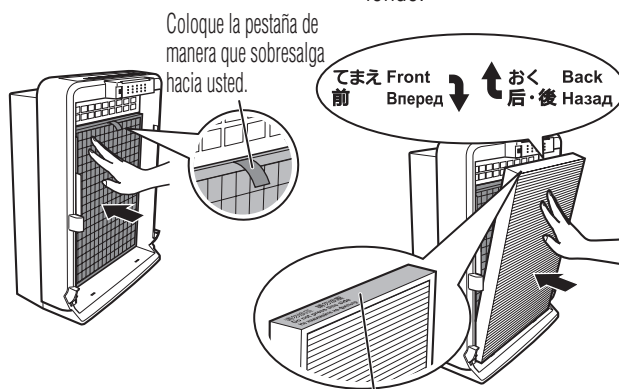

No empuje esta superficie hacia abajo. Esto puede provocar una deformación.

### ③ Unidad de prefiltro

Inserte las pestañas de la parte inferior en los dos orificios de la unidad principal y luego ponga las lengüetas de la izquierda y la derecha en la posición de bloqueo.

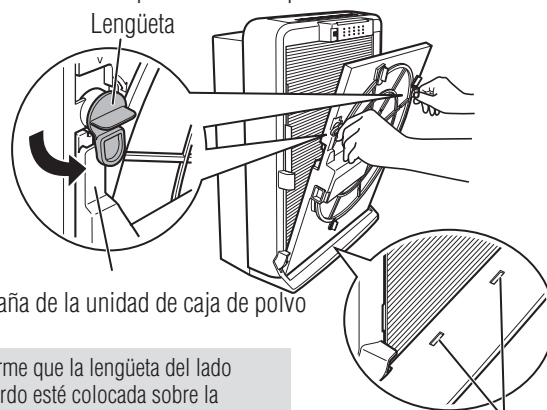

## 5 Coloque el panel de entrada en la unidad principal.

Alinee el panel de entrada con ambos bordes de la unidad principal y luego enganche las dos pestañas de la parte superior del panel de entrada en la unidad principal y empuje firmemente la parte inferior.



Escriba la fecha de inicio del uso del filtro en la pegatina de sustitución del filtro en el lado derecho de la unidad principal.

# Funcionamiento

Seleccione entre el funcionamiento Manual (cinco niveles de volumen de aire) y el funcionamiento Auto (Normal, Night (nocturno) y Turbo).

ES

## Inserte el conector de alimentación en la toma de corriente.

Inserte el conector de alimentación, espere al sonido de "blip" y, a continuación, pulse el interruptor On/Off. (Si el funcionamiento no comienza después de pulsar el interruptor On/Off, púselo de nuevo.)

### 1 Inicie el funcionamiento.

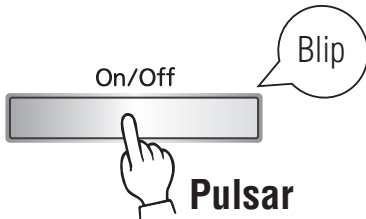

- El funcionamiento se inicia o se detiene cada vez que pulsa el interruptor.
- Se ilumina una luz de modo de funcionamiento.
- Se ilumina la luz de monitor de limpieza triple.

La respuesta será lenta durante unos minutos después de que se encienda el interruptor On/Off porque el PM2.5 Sensor y el sensor de olores están realizando la operación de preparación.

### 2 Cambie el funcionamiento.

#### ■ Para el funcionamiento con un volumen de aire constante (Manual)

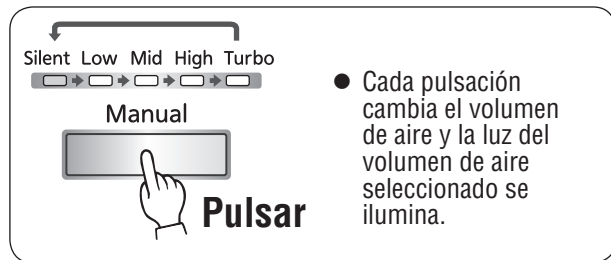

- Cada pulsación cambia el volumen de aire y la luz del volumen de aire seleccionado se ilumina.

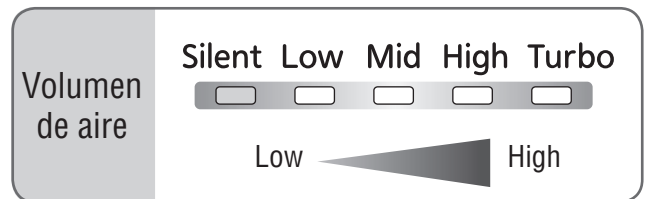

#### ■ Para el funcionamiento automático en función de la contaminación del aire (Auto)

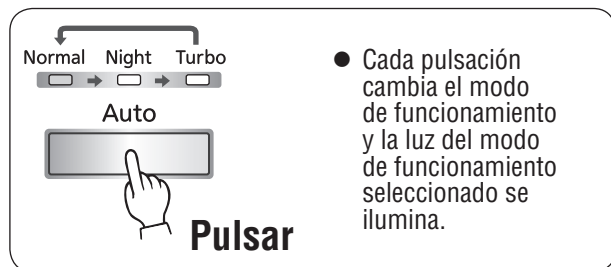

- Cada pulsación cambia el modo de funcionamiento y la luz del modo de funcionamiento seleccionado se ilumina.

Normal	Este es el modo de funcionamiento automático. El volumen de aire cambia automáticamente.
Night (nocturno)	El funcionamiento es automático y se mantiene el volumen de aire bajo. (El brillo de las luces del panel de control y de las luces del monitor se atenúa ligeramente.)
Turbo	El funcionamiento es automático con el volumen de aire máximo.

### Para finalizar el funcionamiento

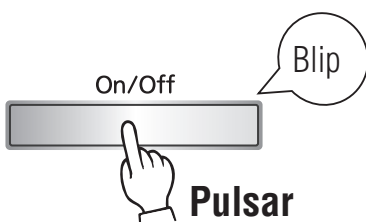

- La luz del modo de funcionamiento se apaga.
- Las luces del monitor de limpieza triple se apagan.

El modo de funcionamiento se recuerda aunque el interruptor On/Off esté apagado o el conector de alimentación esté desconectado.

Antes del uso

Funcionamiento

# Accionamiento de la lama

Cuando la función Smart Search está activada, la lama se mueve en 5 etapas y busca automáticamente contaminación en el aire. Se puede usar en cualquier modo de funcionamiento.

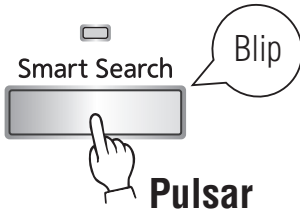

- Se ilumina la luz de Smart Search.
- El funcionamiento alterna entre On/Off cada vez que pulsa el interruptor.

Cuando el interruptor On/Off se apague, la rejilla se cerrará automáticamente para evitar la entrada de polvo en la unidad principal.

**Pulsar**

## Smart Search

En primer lugar, la lama se detiene en la posición que se muestra en ③ más abajo durante 30 segundos para crear un flujo de aire en la sala y buscar contaminación en el aire.

### ■ Si no hay contaminación en el aire

- Se iluminan las luces del monitor de limpieza triple en color verde.
- La lama se mueve desde las posiciones ① a ⑤ más abajo, deteniéndose en cada posición durante 30 segundos y busca contaminación en el aire. (La posición en la que se detiene difiere en función del volumen de aire.)

### ■ Si hay contaminación en el aire

- Se iluminará una de las luces del monitor de limpieza triple en color amarillo o naranja.
- La lama se detiene en la posición en la que el aire está contaminado y el equipo se pone en funcionamiento. Cuando el aire está limpio, se mueve a la siguiente posición.
- La lama se mueve a la siguiente posición en 15 minutos como máximo.

<Posiciones de la rejilla>

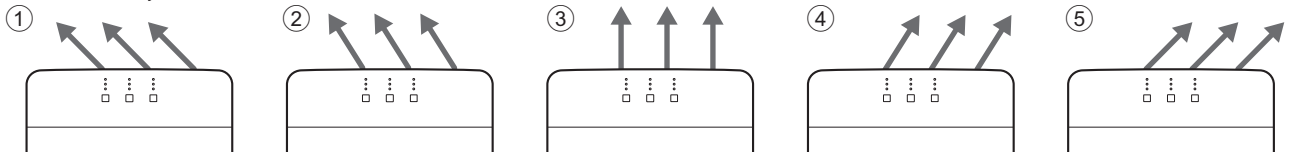

- Cuando la función Smart Search está desactivada, la lama se detiene entre las posiciones ② y ③.

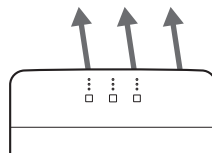

**NOTA**

- El volumen del sonido del soplado de aire difiere según el ángulo de la lama.
- No se puede establecer el ángulo de la lama.

## Ajuste de la sensibilidad del PM2.5 Sensor

Se puede ajustar la sensibilidad del PM2.5 Sensor.

Si el aire de la habitación está limpio pero el monitor de limpieza sigue reaccionando, realice un ajuste.

### Cuando está desactivado



**Pulse 3 veces  
en 2 segundos**

- **Cuando PM2.5 Sensor cambie a la sensibilidad estándar**  
La unidad emite un sonido de "blip" y la luz de Smart Search parpadea.
- **Cuando PM2.5 Sensor cambia a la sensibilidad alta**  
La unidad emite un sonido "blip blip" y se ilumina la luz de Smart Search.

\* El ajuste predeterminado de sensibilidad es de sensibilidad alta.

# Limpieza automática (Prefiltro)

Un mecanismo de limpieza dentro de la unidad principal limpia el prefiltro automáticamente.

El prefiltro se limpia automáticamente en los siguientes casos.

La limpieza automática no se realiza mientras la luz de limpieza de la caja de polvo está encendida. Vacíe la caja de polvo y vuelva a colocarla. P.14

- Cuando se pulsa el interruptor de limpieza automática mientras el interruptor On/Off está encendido  
→ Se realiza la limpieza durante aproximadamente 2 minutos y 40 segundos (dos rotaciones del prefiltro)

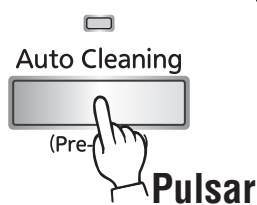

- Cuando el tiempo de funcionamiento total excede cierto tiempo mientras el interruptor On/Off está encendido  
Aproximadamente 24 horas para el funcionamiento manual "Turbo" y aproximadamente 120 horas para el funcionamiento manual "Silent (silencioso)"  
→ Se realiza la limpieza durante aproximadamente 2 minutos y 40 segundos (dos rotaciones del prefiltro)

- Se enciende la luz de limpieza automática.
- El volumen de aire cambia a "Low (bajo)" y se inicia la limpieza automática.

- Cuando la limpieza automática finaliza, el funcionamiento se reanuda en el modo de funcionamiento anterior.
- La luz de limpieza automática se apaga.



**Para detener la pieza de limpieza automática a mitad del proceso, pulse el interruptor de limpieza automática.**  
Alternativamente, pulse el interruptor Auto o Manual.

- El polvo se recoge en la caja de polvo.  
**Si se ilumina la luz de limpieza de la caja de polvo, vacíe la caja de polvo. P.14**
  - La luz de limpieza de la caja de polvo solo sirve como una guía aproximada.  
La cantidad de polvo que se recoge en la caja de polvo varía en función del entorno operativo.  
Cuando el purificador de aire se utilice en un lugar con mucho polvo y otra suciedad, compruebe la caja de polvo y vacíela a menudo.
- El alquitrán de los cigarrillos y las diminutas partículas de polvo adheridas al prefiltro no se eliminarán.  
**Si esa suciedad le molesta, lave el prefiltro en agua. P.12-13**
- Cuando el cepillo de limpieza se ensucie, resultará difícil eliminar la suciedad del prefiltro.  
**Limpie el cepillo de limpieza si está sucio. P.13**

## Cómo funciona el mecanismo de limpieza

El prefiltro gira y pasa por la caja de polvo

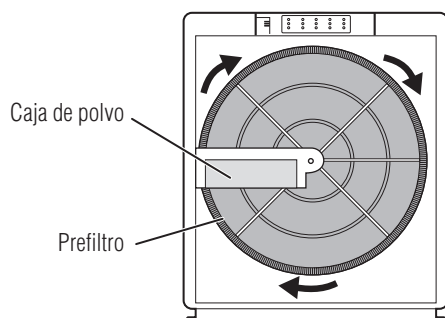

La suciedad del prefiltro se recoge con el cepillo de limpieza y se acumula en la placa rascadora.

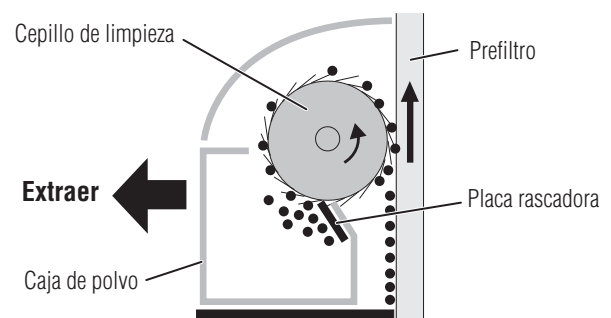

El polvo acumulado en la placa rascadora puede juntarse en una larga forma de cinturón que no cae en la caja de polvo. Si se elimina la suciedad del prefiltro, el mecanismo de limpieza funciona correctamente.

# Limpieza

Para mantener el rendimiento, realice la limpieza periódicamente.

## Intervalo y piezas que se deben limpiar

Cuando está sucio

- Unidad principal P.12
- Filtro HEPA, prefiltro y unidad de caja de polvo P.12-13

Cuando se ilumine la luz de limpieza de la caja de polvo

Aproximadamente una vez cada cuatro meses

- Caja de polvo P.14

Aproximadamente una vez al mes

- Sensores (sensor de olores y PM2.5 Sensor) P.14

Aproximadamente una vez cada seis meses

- Lente del PM2.5 Sensor P.14

Cuando hay olores en la salida de aire

- Catalizador de platino y filtro de carbón activado P.15

Detenga el funcionamiento, desconecte el conector de alimentación y compruebe que el ventilador soplador se haya detenido antes de la limpieza.

No use detergente, polvo para fregar, un paño de limpieza tratado químicamente, gasolina, benceno, diluyente, etc. Esto puede dañar la unidad principal.



**ADVERTENCIA**

**Retire el conector de alimentación antes de la limpieza.**

Si no se hace así, se puede provocar una descarga eléctrica o lesiones.

## Cuando está sucio

### Unidad principal

Límpiala con un paño suave.

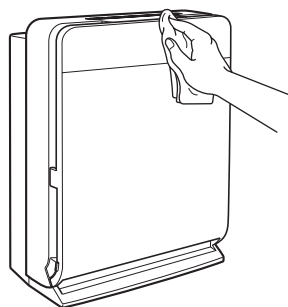

Cuando la unidad esté muy sucia, límpiela con un paño húmedo.

## Cuando está sucio

### Filtro HEPA, prefiltro y

**1** Retire el panel de entrada., vacíe la caja de polvo P.14, y retire la unidad de prefiltro P.8.

**2** Limpie el filtro HEPA.

Aspire el polvo con una aspiradora usando una boquilla con un cepillo.

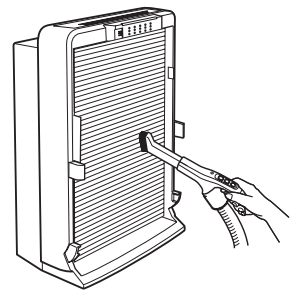

**3** Retire la unidad de caja de polvo y el prefiltro.

① Gire el tornillo y, a continuación, retire la unidad de caja de polvo.

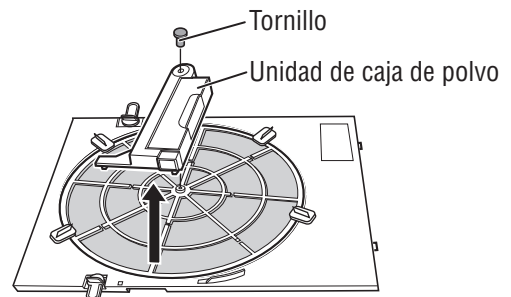

② Gire las lengüetas (4 piezas) y retire el prefiltro.

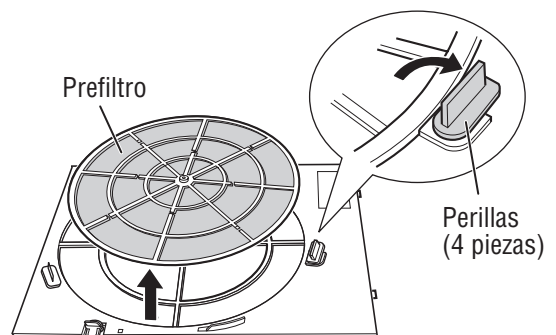



## unidad de caja de polvo

### 4 Lave el prefiltro en agua y, a continuación, deje que se seque suficientemente en la sombra.

Lávelo con una esponja suave o un elemento similar.



No utilice un cepillo o un elemento similar. Esto puede dañar el prefiltro.

### 5 Limpie el cepillo de limpieza.

Aspire el polvo con una aspiradora usando una boquilla con un cepillo (si resulta difícil eliminar el polvo, retírelo con cinta adhesiva o un elemento similar).

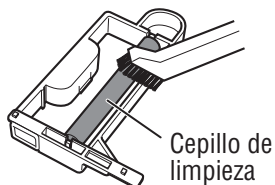

Cuando el cepillo de limpieza esté muy sucio, lávelo en agua y permita que se seque suficientemente.

No retire el cepillo de limpieza.

### 6 Elimine la suciedad adherida a la caja de polvo y, a continuación, acople la caja de polvo a la unidad de caja de polvo.

Cuando la caja de polvo esté muy sucia, lávela en agua y permita que se seque suficientemente.

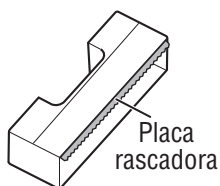

Tenga cuidado de no herirse con la placa rascadora.

### 7 Acople el prefiltro y la unidad de caja de polvo.

① Acople el prefiltro.

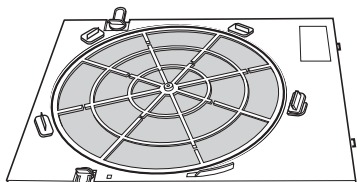

② Gire las lengüetas (4 piezas) en la posición de bloqueo.

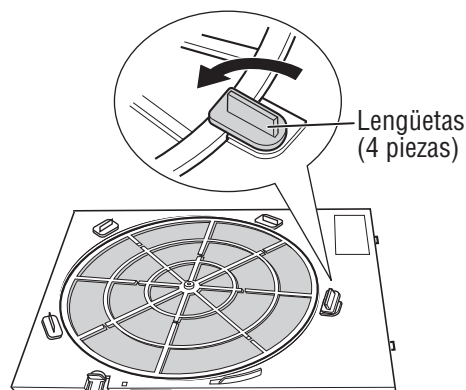

③ Inserte la pestaña (1 lugar) en la unidad de caja de polvo en el orificio de la unidad de prefiltro y, a continuación, deslice la unidad de caja de polvo.

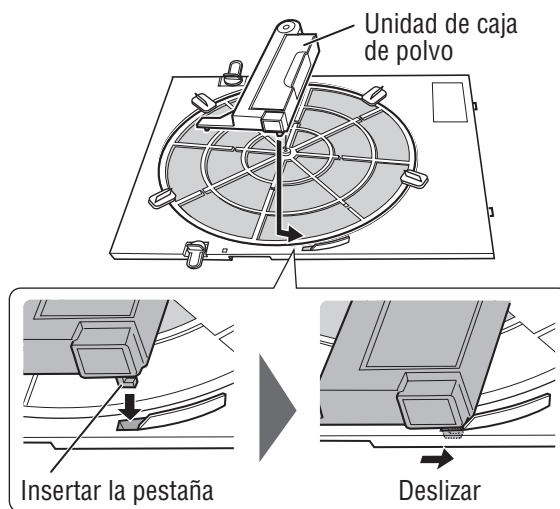

④ Apriete el tornillo.

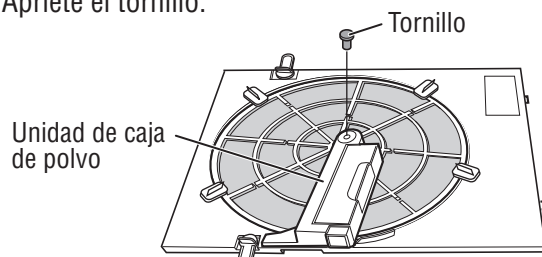

Si la unidad de caja de polvo no se coloca correctamente, no se puede acoplar el panel de entrada. Asimismo, se puede oír un sonido anómalo (repiqueo).

### 8 Coloque la unidad de prefiltro y el panel de entrada en la unidad principal. P.8

## Limpeza (Cont.)

Cuando la luz de la caja de polvo de limpieza se ilumina o aproximadamente una vez cada cuatro meses

### Caja de polvo

- 1 Retire el panel de entrada. P.8
- 2 Saque la caja de polvo y vacíela.

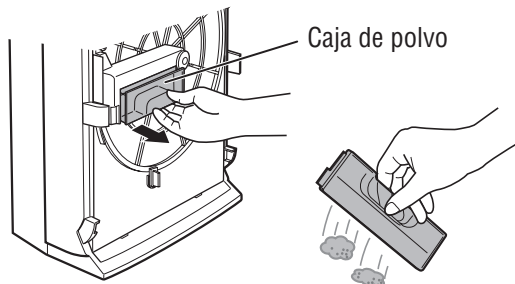

- 3 Coloque la caja de polvo.

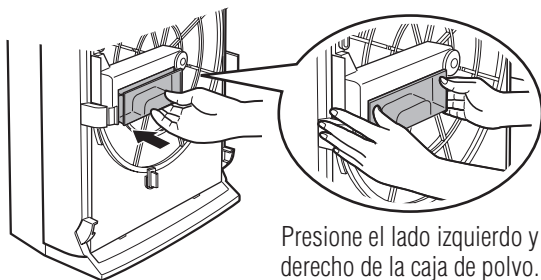

Si no se coloca correctamente, la eliminación del polvo puede resultar difícil.

- 4 Coloque el panel de entrada en la unidad principal. P.8
- 5 Inserte el conector de alimentación y restablezca la luz de limpieza de la caja de polvo.

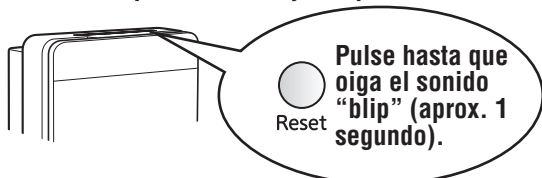

- Se apaga la luz de limpieza de la caja de polvo. (La luz se restablece.)

#### NOTA

Cuando oiga el sonido "blip", retire el dedo del botón de restablecimiento. Si mantiene el botón pulsado, oírás un sonido "blip blip" y también se restablecerá el momento de la sustitución. P.16

Aproximadamente una vez al mes

### Sensores

(Sensor de olores y PM2.5 Sensor)

- 1 Retire el panel de entrada. P.8
- 2 aspire el polvo con una aspiradora usando una boquilla.

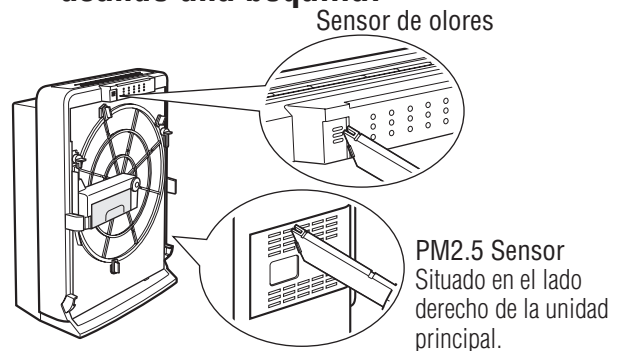

- 3 Coloque el panel de entrada en la unidad principal. P.8

Aproximadamente una vez cada seis meses

### Lente del PM2.5 Sensor

- 1 Retire la cubierta del PM2.5 Sensor.
- 2 Limpia el lente con un hisopo de algodón seco.

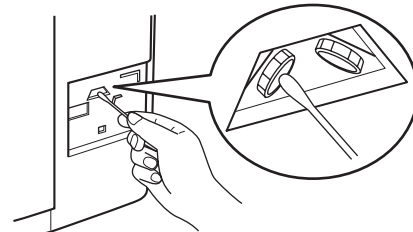

No utilice agua, alcohol, detergente, etc. Esto puede provocar un mal funcionamiento.

- 3 Coloque la cubierta del PM2.5 Sensor.

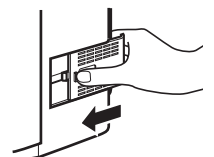

## Cuando hay olores en la salida de aire

ES

### Catalizador de platino y filtro de carbón activado

**1** Retire el panel de entrada, la unidad de prefiltro y el filtro HEPA. P.8

**2** Retire el filtro de carbón activado. P.8

**3** Retire el catalizador de platino.

Rodee con los dedos las asas de la parte inferior del catalizador de platino y luego tire del catalizador hacia usted para extraerlo.

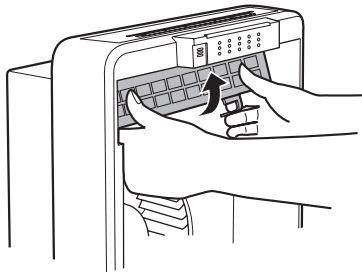

**4** Remoje y lave el catalizador de platino y el filtro de carbón activado.

● **Catalizador de platino**

Remójelo en agua fría o tibia durante aproximadamente una hora y luego lávelo con agua.

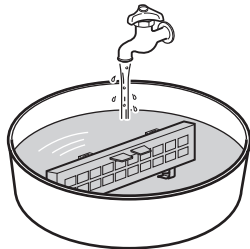

● **Filtro de carbón activado**

Remójelo en agua fría o tibia durante aproximadamente una hora y luego lávelo con agua.

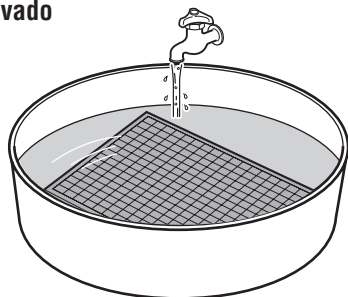

No utilice detergente. Asimismo, no lo frote. Esto puede causar que el catalizador de platino y el filtro de carbón activado se dañen.

**5** Deje que el catalizador de platino y el filtro de carbón activado se sequen.

Deje que se sequen adecuadamente en un lugar bien ventilado a la sombra durante aproximadamente seis horas (el tiempo de secado difiere según la estación y el clima).

- No las use mientras estén todavía húmedas. Se pueden soplar gotas de agua de la salida de aire y se puede crear un olor.
- El remojo y el lavado no restaurarán completamente el rendimiento desodorante del filtro de carbón activado. Sustituya este filtro cuando llegue el momento de la sustitución.

**6** Coloque el catalizador de platino en la unidad principal.

Rodee con los dedos el catalizador de platino y empuje en la parte inferior.

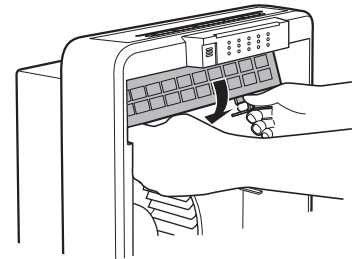

**7** Coloque el filtro de carbón activado en la unidad principal. P.8

**8** Coloque el filtro HEPA, la unidad de prefiltro y el panel de entrada en la unidad principal. P.8

# Sustitución y desecho de los filtros

Sustituya los filtros por otros nuevos cuando llegue el momento de la sustitución.

## Sustitución del filtro HEPA y el filtro de carbón activado

Guía aproximada sobre el momento de la sustitución

- Cuando la luz de sustitución del filtro se ilumina  
La luz se ilumina aproximadamente después de 8 años con el funcionamiento manual "Silent (silencioso)" y aproximadamente 1,6 años con el funcionamiento manual "Turbo".
- Cuando el filtro HEPA se ensucia mucho y emite malos olores
- Cuando los olores no se pueden eliminar del filtro de carbón activado después de remojarlo y lavarlo

Desactive el interruptor On/Off, desconecte el conector de alimentación y compruebe que el ventilador soplador se haya detenido antes de sustituir los filtros.

- 1 Vacíe la caja de polvo.** P.14
- 2 Retire el filtro HEPA y el filtro de carbón activado e instale unos nuevos.** P.8
- 3 Inserte el conector de alimentación y restablezca la luz de sustitución del filtro.**

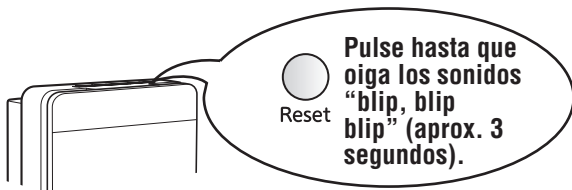

- La luz de sustitución del filtro se apagará.  
(La luz se restablece.)

- **La vida útil del filtro HEPA y del filtro de carbón activado difiere según el entorno de funcionamiento y las condiciones de uso.**
- Cuando sustituya el filtro HEPA, sustituya también el filtro de carbón activado al mismo tiempo.
- El filtro HEPA no se puede reutilizar aunque se lave. Cuando se ensucie, asegúrese de reemplazarlo por uno nuevo.
- En los siguientes casos, los olores pueden adherirse al filtro HEPA y a la unidad principal. Limpie la unidad principal y sustituya el filtro HEPA.
  - Cuando se fuman muchos cigarrillos
  - Cuando hay muchos olores en la habitación

## Desecho

Deseche de los filtros y de la unidad principal de acuerdo con las normas locales de desecho.

- **Filtro HEPA**  
Materiales: PP (polipropileno), rayón y PET (polietileno tereftalato)
- **Filtro de carbón activado**  
Materiales: Carbón activado, PET (polietileno tereftalato) y PS (poliestireno)
- **Unidad principal**  
Deseche la unidad principal de acuerdo con las normas locales de desecho sin desmontarla.

## Partes consumibles

- **Juego de filtros de repuesto**
  - Filtro HEPA de dos capas
  - Filtro especial de carbón activado lavable
    - Modelo MAPR-863HFT
    - Código de modelo 5D4 821

Compre en la tienda donde compró el producto.

### <Cuando se desea comprar un filtro por separado>

Cuando solo uno de los filtros está sucio o dañado o no se puede eliminar el olor del mismo

- **Sustitución del filtro HEPA de dos capas**
  - Número de pieza de servicio M25 410 349
- **Filtro especial de carbón activado lavable de repuesto**
  - Número de pieza de servicio M25 413 349

Compre en la tienda donde adquirió el producto.

# Solución de problemas

Antes de solicitar una reparación, lea detenidamente este manual de instrucciones y compruebe los siguientes puntos.

ES

Síntoma	Causa y remedio
El purificador de aire no funciona.	<ul style="list-style-type: none"> <li>● ¿Se ha desconectado el conector de alimentación? → Inserte firmemente el conector de alimentación en la toma de corriente. P.9</li> <li>● ¿Está encendida una luz de volumen de aire o de modo de funcionamiento? (¿Está encendido el interruptor On/Off?) → Encienda el interruptor On/Off. P.9</li> </ul>
No se puede acoplar la parte inferior del panel de entrada.	<ul style="list-style-type: none"> <li>● ¿La pestaña (1 lugar) de la unidad de caja de polvo está insertada en el orificio correctamente? → Coloque la unidad de caja de polvo correctamente. P.13</li> </ul>
La unidad principal vibra mucho.	<ul style="list-style-type: none"> <li>● ¿Instaló la unidad principal en una superficie que no es plana o estable? → Instale la unidad principal en una mesa u otra superficie que sea plana y estable. P.3</li> </ul>
El olor y el humo son difíciles de eliminar.	<ul style="list-style-type: none"> <li>● ¿Está sucio el prefiltro? → Limpie el prefiltro. P.12-13</li> <li>● ¿Están los filtros sucios? → Sustituya los filtros. P.16</li> <li>● ¿Hay polvo en el PM2.5 Sensor y en el sensor de olores? → Limpie el PM2.5 Sensor y el sensor de olores. P.14</li> </ul>
El ruido de funcionamiento y la vibración han aumentado.	<ul style="list-style-type: none"> <li>● ¿Está utilizando el purificador de aire con el funcionamiento manual "Turbo" o "High" o el funcionamiento automático "Turbo"? → El sonido es más fuerte para la operación con un alto volumen de aire. Si el sonido le molesta, seleccione un modo de funcionamiento con un volumen de aire bajo. P.9</li> <li>● ¿Está sucio el prefiltro? → Limpie el prefiltro. P.12-13</li> <li>● ¿Están los filtros sucios? → Sustituya los filtros. P.16</li> <li>● ¿El filtro de carbón activado instalado en la unidad principal sigue dentro de la bolsa de plástico? → Sáquelo de su bolsa de plástico y vuelva a colocarlo. P.8</li> </ul>
Durante la limpieza automática Se oye un sonido de repiqueteo. Un zumbido se ha vuelto fuerte.	<ul style="list-style-type: none"> <li>● ¿La unidad de caja de polvo está acoplada correctamente a la unidad de prefiltro? → Coloque la unidad de caja de polvo correctamente. P.13</li> <li>● Se emite un zumbido durante la limpieza del prefiltro porque el motor está en marcha. Si se adhiere mucho polvo al cepillo de limpieza, el zumbido puede ser fuerte. → Si el ruido le molesta, realice la limpieza. P.12-13</li> </ul>
La unidad principal hace un sonido al moverse.	<ul style="list-style-type: none"> <li>● ¿Está moviendo el purificador de aire mientras está funcionando? → Si la unidad principal se mueve o se inclina repentinamente, se puede emitir un sonido. P.3</li> </ul>

Mantenimiento

Solución de problemas

## Solución de problemas (cont.)

Síntoma	Causa y remedio
Cuando se mira a través de la salida de aire durante el funcionamiento, el ventilador soplador está vibrando.	<ul style="list-style-type: none"> <li>● Esto no es un problema mientras no haya un ruido o una vibración anómala.</li> </ul>
Cuando se desconecta el conector de alimentación, a veces se puede oír un blip o un zumbido.	<ul style="list-style-type: none"> <li>● ¿Ha desconectado el conector de alimentación mientras el interruptor On/Off está encendido? → Desconecte el interruptor On/Off antes de desconectar el conector de alimentación.</li> </ul>
<b>Monitor de limpieza triples</b> Las indicaciones del monitor tardan en cambiar. Los monitores responden con muy poca frecuencia. La indicación del monitor no cambia a pesar de la existencia de un olor. El monitor responde aunque el aire de la habitación esté limpio.	<ul style="list-style-type: none"> <li>● Si la habitación es grande, el aire puede tardar un tiempo en limpiarse.</li> <li>● Si hay mucho polvo y olor, el aire puede tardar un tiempo en limpiarse.</li> </ul> <p>&lt;Cómo comprobar el funcionamiento del monitor&gt;</p> <ul style="list-style-type: none"> <li>● Frote un pañuelo de papel cerca del PM2.5 Sensor para crear polvo.</li> <li>● Coloque perfumen, tónico capilar o algo parecido en un pañuelo de papel y luego coloque el pañuelo de papel delante de la unidad principal para que la fragancia sea absorbida por ella.</li> </ul>
	<ul style="list-style-type: none"> <li>● ¿Hay polvo en el PM2.5 Sensor y en el sensor de olores? → Limpie el PM2.5 Sensor y el sensor de olores. <b>P.14</b></li> <li>● La respuesta será lenta durante unos minutos después de que se encienda el interruptor On/Off porque el PM2.5 Sensor y el sensor de olores están realizando la operación de preparación.</li> </ul>
	<ul style="list-style-type: none"> <li>● Es posible que la indicación del monitor no cambie a veces porque la sensibilidad del sensor difiere según los componentes del olor.</li> </ul>
	<ul style="list-style-type: none"> <li>● A veces el monitor puede responder a la corriente de aire de un acondicionador de aire en la habitación o al gas que es difícil de percibir por el ser humano. <b>P.7</b></li> <li>● ¿Hay polvo flotando en el aire? Si hay incluso una pequeña cantidad de polvo flotando en el aire, el monitor puede responder.</li> <li>● Ajuste la sensibilidad del PM2.5 Sensor y espere. <b>P.10</b></li> </ul>
Se ilumina la luz de sustitución del filtro.	<ul style="list-style-type: none"> <li>● Es hora de reemplazar el filtro HEPA y el filtro de carbón activado. → Sustituya el filtro HEPA y el filtro de carbón activado. <b>P.16</b></li> </ul>
La luz de limpieza de la caja de polvo está encendida.	<ul style="list-style-type: none"> <li>● Ha llegado el momento de limpiar la caja de polvo. → Limpie la caja de polvo. <b>P.14</b></li> </ul>
No se puede eliminar el polvo del prefiltro. (El prefiltro no gira.)	<ul style="list-style-type: none"> <li>● ¿La caja de polvo se ha colocado correctamente? → Coloque la caja de polvo correctamente. <b>P.14</b></li> <li>● ¿La unidad de prefiltro y la unidad de caja de polvo se han acoplado de forma segura? → Acople la unidad de prefiltro y la unidad de caja de polvo correctamente. <b>P.8 P.12-13</b></li> </ul>
El prefiltro está sucio.	<ul style="list-style-type: none"> <li>● El mecanismo de limpieza es una función para eliminar el polvo del prefiltro. El alquitrán de los cigarrillos y las diminutas partículas de polvo no se eliminarán. → Si esa suciedad le molesta, lave el prefiltro en agua. <b>P.12-13</b></li> </ul>

Si los síntomas persisten incluso después de probar los remedios anteriores, deje de usar el purificador de aire y desconecte el conector de alimentación de la corriente, y luego póngase en contacto con la tienda donde compró el producto.



# Especificaciones

<b>Modelo</b>	<b>MA-E85R-E</b>				
<b>Fuente de alimentación</b>	220-240 V CA, 50 Hz				
<b>Modo de funcionamiento</b>	Turbo	Alto	Medio	Bajo	Silencioso
<b>Consumo de energía</b>	86 W	23 W	11 W	8 W	6 W
<b>Volumen de aire</b>	510 m <sup>3</sup> /h	306 m <sup>3</sup> /h	204 m <sup>3</sup> /h	150 m <sup>3</sup> /h	102 m <sup>3</sup> /h
<b>Peso</b>	9,9 kg				
<b>Dimensiones</b>	547 (Al.) × 425 (An.) × 244 (Pr.) mm				
<b>Longitud del cable</b>	1,8 m				

## NOTA

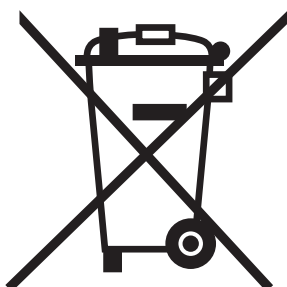

Esta marca de símbolo es solo para los países de la UE.

Esta marca de símbolo cumple con la Directiva 2012/19/UE Artículo 14 Información para los usuarios y Anexo IX.

Su producto MITSUBISHI ELECTRIC está diseñado y fabricado con materiales y componentes de alta calidad que se pueden reciclar y reutilizar. Este símbolo significa que los equipos eléctricos y electrónicos, al final de su vida útil, deben eliminarse por separado de los residuos domésticos. Deseche este equipo en el centro de recolección/reciclaje de residuos de su comunidad local. En la Unión Europea existen sistemas de recolección separados para los productos eléctricos y electrónicos usados. ¡Ayúdenos a conservar el medio ambiente en el que vivimos!

Rellene la siguiente información para su futura referencia.

<b>Lugar de compra:</b>	<b>Número de teléfono:</b>		
<b>Centro de servicio autorizado:</b>	<b>Número de teléfono:</b>		
<b>Fecha de compra:</b>	<b>Día</b>	<b>Mes</b>	<b>Año</b>

**MITSUBISHI ELECTRIC CORPORATION**



# PURIFICATORE D'ARIA

MODELLO

# MA-E85R-E

## MANUALE DI ISTRUZIONI

Italiano

IT



## Sommario

Pagina

● <b>Caratteristiche</b> .....	2	Prima dell'utilizzo
● <b>Consigli per l'uso</b> .....	2	
● <b>Considerazioni importanti</b> .....	3	
● <b>Precauzioni di sicurezza</b> .....	4	
● <b>Attenzioni</b> .....	5	
● <b>Nomi e funzioni delle parti</b> .....	6	
● Unità principale   ● Pannello di controllo		
● <b>Preparazione</b> .....	8	
● <b>Funzionamento</b> .....	9	Funzionamento
● <b>Funzionamento del deflettore</b> .....	10	
● <b>Pulizia automatica (Pre-filtro)</b> .....	11	
● <b>Pulizia</b>		Manutenzione
● Se l'unità è sporca .....	12	
● Quando si illumina la spia di pulizia del contenitore della polvere oppure circa ogni quattro mesi .....	14	
● Circa una volta al mese .....	14	
● Circa ogni sei mesi .....	14	
● Quando dall'uscita d'aria escono odori .....	15	
● <b>Sostituzione dei filtri e smaltimento</b> .....	16	
● <b>Risoluzione dei problemi</b> .....	17	Risoluzione dei problemi
● <b>Specifiche</b> .....	20	

- Prima dell'uso, leggere attentamente il presente manuale di istruzioni per assicurare un utilizzo sicuro e appropriato.
- Accertarsi di ricevere il certificato di garanzia dal proprio rivenditore e che contenga tutte le informazioni, come data di acquisto, nome rivenditore, ecc.
- Custodire il manuale di istruzioni e il certificato di garanzia.

# Caratteristiche

## Elimina rapidamente la contaminazione dell'aria prima che si espanda nella stanza mediante sensore PM2.5 Sensor e Smart Search.

### ● Smart Search

Il deflettore si sposta in 5 posizioni e ricerca automaticamente eventuali contaminazioni dell'aria.

### ● Meccanismo di pulizia

La funzione di pulizia automatica del pre-filtro riduce il deterioramento delle prestazioni dovuto a intasamento da polvere. La polvere nel pre-filtro viene raccolta nel contenitore della polvere.

### ● Catalizzatore al platino e speciale carbone attivo lavabile

Eccellente azione deodorante ottenuta grazie a catalizzatore al platino e speciale carbone attivo lavabile. Immergere in acqua e lavare il carbone attivo riduce il deterioramento delle prestazioni dell'azione deodorante.

### ● Riduzione dei virus portati dall'aria\*

\* Questo è l'effetto sui virus portati dall'aria, ottenuto dopo funzionamento per 11 minuti in un'area di test pari a 25 m<sup>3</sup>, non il risultato di una verifica in uno spazio effettivamente utilizzato. Funzionamento manuale (Turbo) (510 m<sup>3</sup>/h) <Ente responsabile del test> Virus Research Center, Sendai Medical Center, National Hospital Organization <Metodo del test> Il test di valutazione delle prestazioni dello standard di carattere volontario (JEM1467) emesso dall'Associazione dei produttori elettrici giapponesi è stato eseguito in un'area di test da 25 m<sup>3</sup>. <Oggetto del test> 1 tipo di virus portato dall'aria <Risultato del test> riduzione del 99% in 11 minuti

### ● Sensore PM2.5 Sensor

Migliore velocità di rilevamento di piccole particelle e precisione. In grado di rilevare particelle che misurano 0,5 µm.

### ● Grande volume d'aria

Il volume d'aria massimo di 510 m<sup>3</sup>/h facilita la rapida aspirazione di una grande quantità di polline e polvere.

### ● Supporto per PM2.5

#### Cattura il 99%\* delle particelle da 0,1 a 2,5 µm.

Non si considerano le nuove particelle che fanno ingresso dall'esterno per esempio a causa di ventilazione.

- PM2.5 è un termine generico per particolato fine da 2,5 µm o di grandezza inferiore.
- La rimozione del particolato fine inferiore a 0,1 µm non è stata verificata con il presente purificatore d'aria. Inoltre, questo purificatore d'aria non è in grado di rimuovere tutte le sostanze dannose dall'aria.
- Questo è l'effetto ottenuto in un'area di test chiusa pari a 30 m<sup>3</sup>, non il risultato di una verifica in uno spazio effettivamente utilizzato.

\* <Laboratorio del test> SHANGHAI ENTRY-EXIT INSPECTION AND QUARANTINE BUREAU MECHANICAL & ELECTRICAL PRODUCTS TESTING CENTER

<Metodo del test> Effettuato regolando la concentrazione iniziale di particolato entro l'intervallo 5,0 ± 1,0 mg/m<sup>3</sup> in un'area di test pari a 30 m<sup>3</sup>

<Risultato del test> riduzione del 99% in 20 minuti

### ● Filtro HEPA doppio strato

Dispositivo dotato di filtro HEPA che cattura il 99,97% del polline e della polvere casalinga da 0,3 µm.

## Domande frequenti

### Che cosa succede se non viene eseguita la pulizia?

Se molta polvere aderisce al filtro HEPA, le prestazioni si possono deteriorare considerevolmente.

### È possibile rimuovere tutto il fumo di sigaretta?

Il purificatore d'aria può rimuovere la nicotina e altre particelle, ma è necessario arieggiare occasionalmente la stanza poiché il monossido di carbonio (CO), sostanza dannosa contenuta nel fumo di sigaretta, non può essere rimosso. In aggiunta, quando si fumano molte sigarette, l'unità potrebbe emettere odore di fumo di sigaretta.

# Consigli per l'uso

Operazioni raccomandate per varie situazioni

Funzionamento P.9

Per una rapida ed energica rimozione automatica della contaminazione e dell'odore dall'aria

<Manual>  
Turbo

Il funzionamento viene eseguito continuamente con volume d'aria massimo. Quando si fumano sigarette, si fanno le pulizie e i letti

Per la rimozione automatica della contaminazione e dell'odore dall'aria

<Auto>  
Normal/Turbo

Il volume d'aria varia automaticamente a seconda della quantità di contaminazione e dell'odore.

Per funzionamento silenzioso

<Auto>  
Night

Funzionamento eseguito in automatico con basso volume d'aria.

Durante il sonno o in presenza di bambini nella stanza

<Manual>  
Silent

Funzionamento eseguito continuamente con basso volume d'aria.

Per funzionamento continuo

<Manual>  
Silent/Low/Middle/  
High/Turbo

Funzionamento eseguito continuamente con volume d'aria costante.

# Considerazioni importanti

## ● Prima dell'installazione

Il posizionamento delle prese d'aria e dell'uscita, del sensore PM2.5 Sensor e del sensore di odore sono mostrate nello schema sulla destra. Osservare i seguenti punti.

Non ostruire le prese d'aria e l'uscita posizionando oggetti nei loro pressi.  
→ La funzione di depurazione dell'aria si deteriora.

Non bloccare il sensore di odore.  
→ Sarà impossibile rilevare odori.

Non bloccare il sensore PM2.5 Sensor.  
→ Sarà impossibile rilevare la contaminazione.

Questo purificatore d'aria non può essere montato a muro.

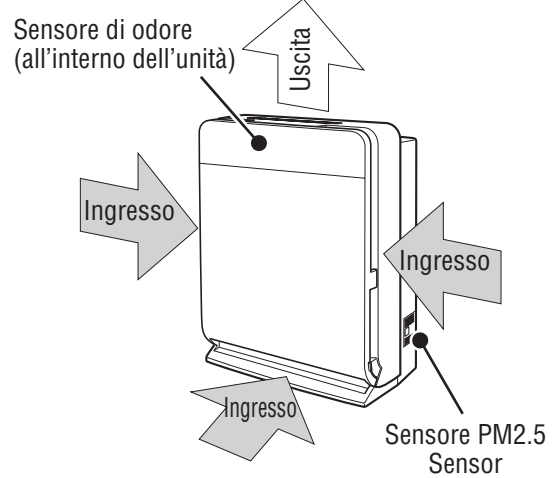

## ● Procedura di installazione

● Installare l'unità in una posizione con buona circolazione d'aria.

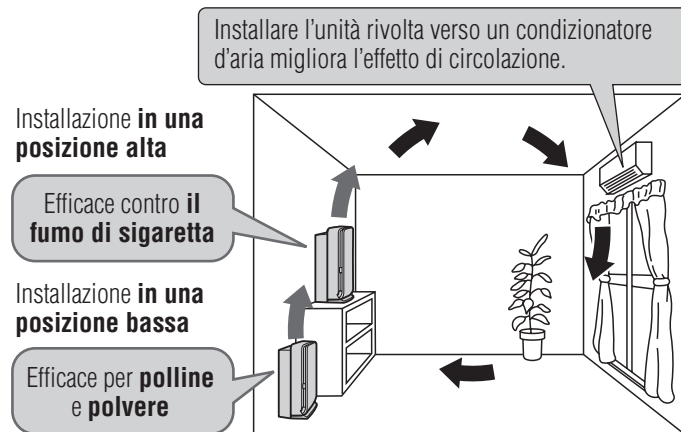

● Osservare quanto segue quando si installa l'unità.

Non posizionare l'unità nei pressi di o su qualsiasi fonte di calore come per esempio un termosifone.

Ciò può causare malfunzionamenti, deformazione o scolorimento.

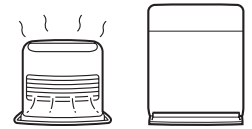

Non posizionare l'unità in luoghi in cui è esposta alla luce diretta del sole.

Ciò può causare deformazione o scolorimento.

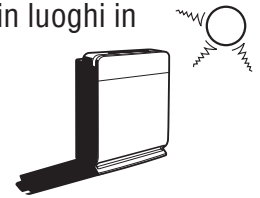

● Lasciare spazio attorno all'unità.

Se l'unità viene posizionata su una superficie non piana o instabile (tappeto, tatami, ecc.), questa può vibrare.

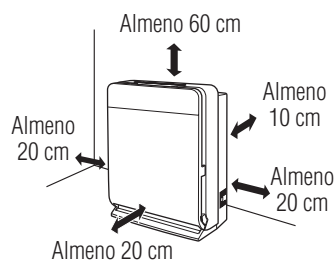

Assicurare che vi sia una distanza di almeno 1 m da TV, telefoni cordless, condizionatori d'aria, PC, lampade fluorescenti, ecc.

La mancata ottemperanza a tali istruzioni può provocare interferenze con altri dispositivi a causa delle onde magnetiche.

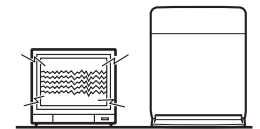

## ● Quando si sposta l'unità

Spegnere l'unità e scollegare la spina di alimentazione, quindi spostare l'unità tenendola dalla maniglia.

Se l'unità viene spostata o inclinata durante il funzionamento, è possibile che venga emesso un suono dalla ventola.

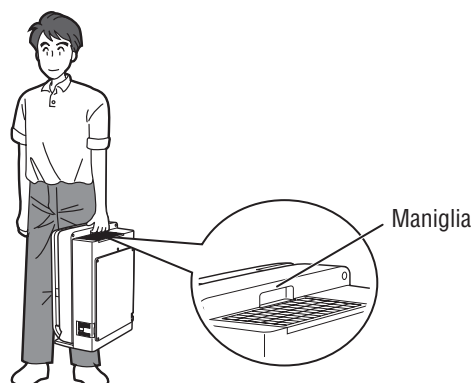

# Precauzioni di sicurezza

■ Per evitare lesioni personali, lesioni ad altri o danni materiali, è necessario seguire le seguenti precauzioni.

■ Le seguenti categorie descrivono i pericoli causati da un uso improprio e i relativi livelli.

■ I significati dei simboli grafici usati in questo manuale e sull'unità stessa sono illustrati di seguito.



## AVVERTENZA

Indica un pericolo causato da uso improprio che può dare luogo a morte o infortunio grave.



## ATTENZIONE

Indica un pericolo causato da uso improprio che può dare luogo a infortunio meno grave o danni all'abitazione e agli oggetti in essa contenuti.



Proibito



Attenzione dispositivo rotante



Non smontare



Non usare vicino all'acqua



Osservare le istruzioni

## AVVERTENZA



### Non usare spina o cavo di alimentazione danneggiati o una presa di corrente allentata.

Ciò può causare **scosse elettriche, cortocircuiti, o incendi.**



### Non danneggiare il cavo o la spina di alimentazione.

Non piegare, tirare, torcere o fissare in modo non necessario il cavo di alimentazione, non posizionarlo vicino a oggetti caldi, non posizionare oggetti pesanti sul cavo, non intrappolarlo tra più oggetti, e non effettuare modifiche su di esso.

- Se il cavo di alimentazione è danneggiato, deve essere sostituito dal produttore, dal tecnico dell'assistenza o da una persona con simile qualifica, in modo da evitare pericoli.

Ciò può provocare danni, dando luogo a **incendi o scosse elettriche.**

(Accertarsi inoltre che eventuali animali da compagnia non mordano il cavo di alimentazione).



### Non riparare, smontare o modificare l'unità.

Ciò può causare incendi o scosse elettriche. Per eventuali riparazioni, contattare la rivendita dove è stato acquistato il prodotto.

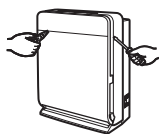

### Non inserire cavi, paletti, altri corpi estranei o dita all'interno delle prese d'aria o dell'uscita, o in qualsiasi altra apertura dell'unità.

Ciò può causare **scosse elettriche o infortuni.**



### Usare una presa di alimentazione da 220-240 V CA.

Usare una presa di alimentazione diversa da 220-240 V CA può causare **scosse elettriche, cortocircuiti, o incendi.**



### Prima di effettuare la pulizia, scollegare il cavo di alimentazione. Inoltre, non scollegare la spina di alimentazione con le mani bagnate.

Ciò può causare **scosse elettriche o infortuni.**



### Rimuovere regolarmente la polvere dalla spina di alimentazione.

Se si accumula polvere, umidità, ecc. può verificarsi un problema di isolamento, provocando **incendi.**



### Se l'unità funziona in modo anomalo o presenta guasti, fermare immediatamente l'utilizzo.

- L'unità non funziona quando il pulsante di funzionamento On/Off è acceso.
- L'unità, il cavo di alimentazione o la spina sono insolitamente calde.
- Sono presenti rumore o vibrazioni anomali durante il funzionamento.
- Vi è odore di bruciato.
- Il rumore di funzionamento è forte in modo anomalo.
- Le viti di montaggio sono corrose o allentate.
- L'interruttore di dispersione a terra scatta spesso.
- Vi è un'altra anomalia o guasto.

In caso contrario è possibile provocare incendi, scosse elettriche o infortuni. Spegnerne immediatamente il pulsante di funzionamento On/Off e staccare la spina di alimentazione, quindi contattare il negozio di rivendita.

Questa apparecchiatura può essere utilizzata da bambini di età dagli 8 anni in su e da persone con capacità mentali, fisiche e sensoriali ridotte o mancanza di esperienza e conoscenze salvo previa supervisione o istruzione circa l'uso dell'apparecchiatura in modo sicuro e previa comprensione dei pericoli coinvolti. I bambini non possono giocare con l'apparecchiatura. Pulizia e manutenzione dell'utente non possono essere effettuate da bambini senza supervisione.

# ATTENZIONE



**Non consentire l'aspirazione di gas infiammabili all'interno o utilizzare l'unità in un luogo in cui si accumulano gas infiammabili. (Fabbrica, salone di bellezza, ecc.).**

Ciò può provocare **incendi**.



**Non posizionare l'unità vicino a oggetti infiammabili o accesi con fiamma, come per esempio sigarette o stecche di incenso.**

Ciò può provocare **incendi**.



**Non salire o poggiarsi sull'unità.**

Ciò può rovesciare o far cadere l'unità, provocando **infortuni**.



**Non posizionare l'unità orizzontalmente quando si rimuove il filtro dell'aria.**

Ciò può provocare l'ingresso di polvere, dando luogo a **incendi o scosse elettriche**.



**Non usare un filtro danneggiato o mettere in funzione l'unità quando il filtro è rimosso.**

Ciò può provocare l'ingresso di polvere, dando luogo a **incendi o scosse elettriche**.



**Non installare l'unità in un luogo in cui l'acqua può entrare al suo interno o in aree ricche di umidità, come per esempio in bagno.**

Ciò può causare **scosse elettriche**.  
Se dell'acqua o qualsiasi liquido dovesse per errore finire sull'unità, arrestare immediatamente il suo funzionamento e rimuovere la spina di alimentazione, quindi contattare il negozio di rivendita dove è stato acquistato il prodotto.



**Non utilizzare l'unità in luoghi contenenti fumi oleosi oppure olio per macchine o di altro tipo.**

Ciò può provocare rotture e conseguenti **scosse elettriche**.



**Non pulire l'unità con benzene, solvente, spray insetticida, o altre sostanze chimiche.**

Ciò può causare **scosse elettriche, incendi o rotture e provocare infortuni**.



**Non azionare l'unità quando si utilizza un insetticida che produce fumo.**

Un accumulo di componenti chimici può essere rilasciato dall'uscita dell'aria e **provocare danni per la salute**. Dopo l'utilizzo di un insetticida, ventilare l'area sufficientemente prima di mettere in funzione l'unità.



**Quando si utilizza l'unità in combinazione con un apparecchio a combustione, ventilare occasionalmente la stanza.**

Non è possibile rimuovere il monossido di carbonio presente nell'aria, dunque una mancata ventilazione della stanza può causare **un avvelenamento da monossido di carbonio**.



**Quando si scollega la spina di alimentazione, estrarla in direzione rettilinea impugnando la spina, non il cavo di alimentazione.**

In caso contrario è possibile causare **scosse elettriche o cortocircuiti, dando luogo a incendi**.



**Quando l'unità non viene usata per un periodo esteso, scollegare la spina di alimentazione.**

In caso contrario è possibile compromettere l'isolamento, provocando **incendi da cortocircuito o scosse elettriche**.

## Attenzioni

Questo purificatore d'aria è progettato per uso domestico.  
Non utilizzare il depuratore per usi commerciali.

**Non ostruire le prese d'aria e l'uscita.**

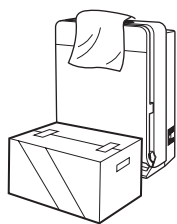

Ciò può provocare un **malfunzionamento**.

**Non usare la presente unità al posto di una ventola di ricircolo o di una cappa di scarico (non vi è funzione di ventilazione).**

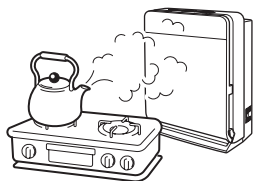

Ciò può ridurre la durata del filtro e provocare **deformazione, scolorimento o malfunzionamento**.

**Non inserire dita o altri oggetti estranei nel sensore PM2.5 Sensor.**



Ciò può provocare un **malfunzionamento**.

**Non usare l'unità mentre è distesa orizzontalmente.**

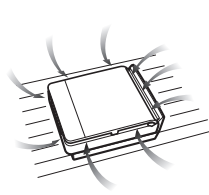

Ciò può provocare un **malfunzionamento**.

**Non usare l'unità quando una delle seguenti parti non è inserita: pannello di aspirazione, unità pre-filtro, filtro HEPA, filtro a carboni attivi, catalizzatore al platino.**

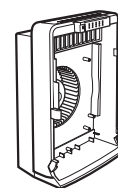

Ciò può provocare un **malfunzionamento**.

# Nomi e funzioni delle parti

## Unità principale

### Lato anteriore

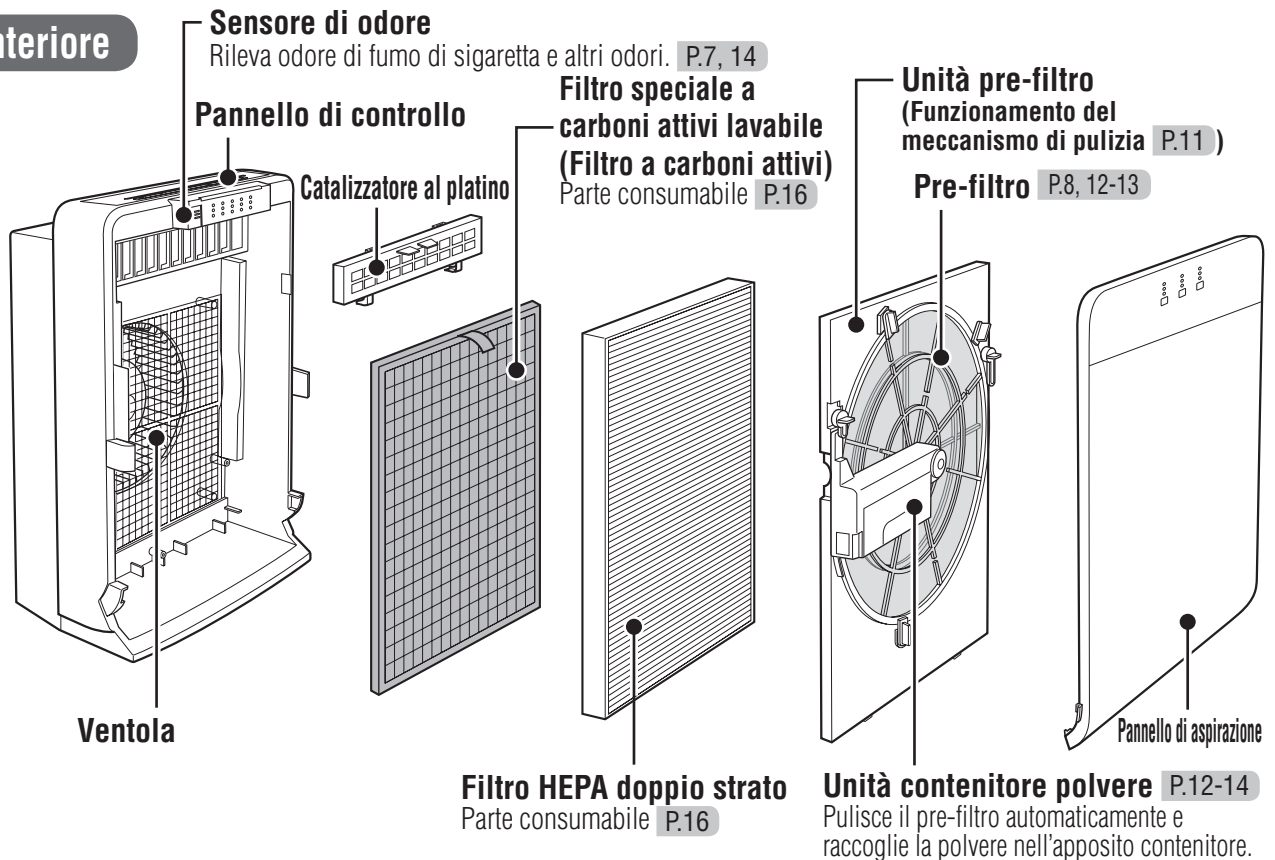

### Che cos'è un catalizzatore al platino?

Un catalizzatore che combina platino, il quale presenta un'elevata reattività chimica, con una sostanza catalitica avente numerosi nano-pori. Assorbe e scompone le fonti di diversi odoranti che provocano odori complessi nella vita quotidiana, difficili da percepire.

### Che cos'è un filtro HEPA?

<Filtro dell'aria ad alta efficienza per particolato>  
Un filtro a efficienza elevata capace di filtrare almeno il 99,97% di particelle con un diametro di 0,3 µm (micrometri).

### Retro

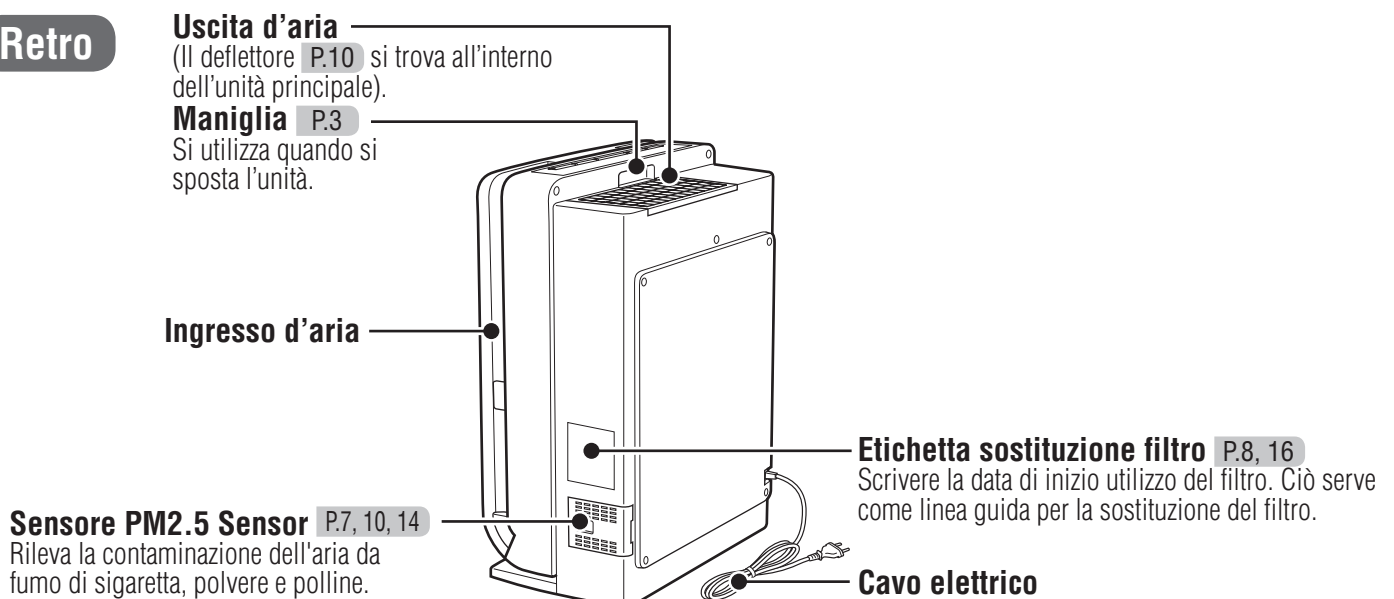

# Pannello di controllo

## Funzionamento P.9

- **Interruttore Manual (Manuale)**  
Modifica il volume d'aria.
- **Spie volume d'aria (verdi)**  
Indicano il volume d'aria durante il funzionamento.

## Funzionamento P.9

- **Interruttore Auto (Automatico)**  
Modifica il funzionamento.
- **Spie della modalità di funzionamento (verdi)**  
Indicano la modalità di funzionamento.

## Pulizia automatica P.11

- **Interruttore Auto Cleaning (Pulizia automatica)**  
Effettua accensione/spengimento della pulizia.
- **Spia pulizia automatica (giallo)**  
Si accende durante la pulizia automatica.

## Funzionamento P.9

- **Interruttore On/Off di funzionamento**  
Effettua accensione/spengimento.

## Funzionamento del deflettore P.10

- **Interruttore Smart Search**  
Attiva/disattiva l'oscillazione del deflettore.
- **Spia Smart Search (verde)**  
Si accende quando Smart Search è ON.

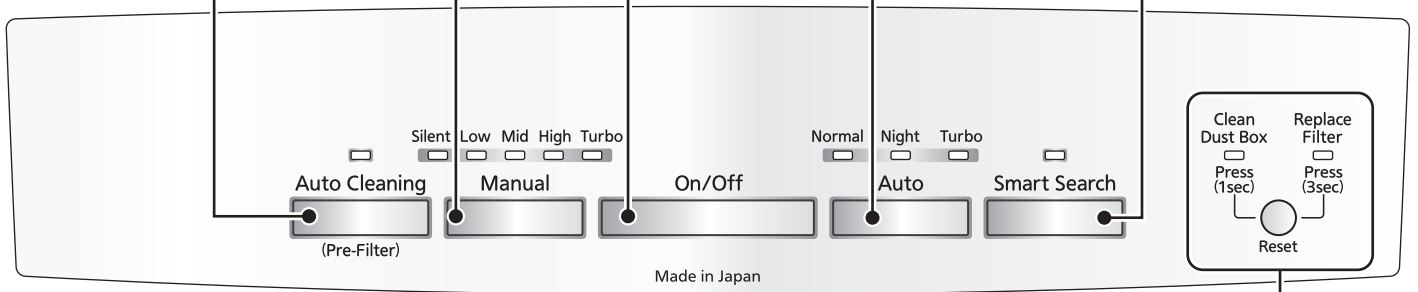

Odor PM2.5 Dust

## ● Triplo monitor di pulizia (verde/giallo/arancione)

Lo stato della contaminazione dell'aria rilevato con il sensore di odore e con il sensore PM2.5 Sensor è indicato mediante spie che si accendono in tre passaggi.

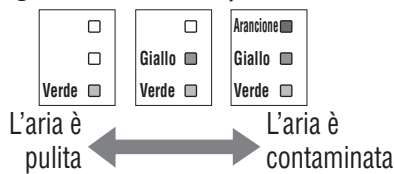

- **Spia di pulizia contenitore polvere (rosso)**  
Quando è il momento di svuotare il contenitore della polvere, questa spia si accende. P.14
- **Spia di sostituzione del filtro (rosso)**  
Quando è il momento di sostituire il filtro HEPA, questa spia si accende. P.16
- **Pulsante di reset**
  - Annulla la spia di pulizia contenitore polvere. P.14
  - Annulla la spia di sostituzione filtro. P.16

### Monitor odore

Lo stato di contaminazione dell'aria da odore di fumo di sigaretta e altri odori viene rilevato dal sensore di odore, quindi viene indicato.

### Sensore di odore

Questo sensore a semiconduzione rileva gli odori e altri gas. Reagisce inoltre al flusso d'aria di condizionatori, ventilatori elettrici e altre apparecchiature, oltre a gas inodori e profumi.

### Monitor PM2.5

Lo stato di contaminazione da PM2.5 Sensor e da altre particelle viene rilevato dal sensore PM2.5 Sensor, quindi viene indicato.

### Sensore PM2.5 Sensor

Questo sensore ottico rileva il numero di particelle. Le indicazioni del monitor sono suddivise in "PM2.5" e "Dust" (polvere) in base alle dimensioni delle particelle.

\* L'unità non rileva particelle inferiori a 0,5 µm.

### Regolazione della sensibilità del sensore PM2.5 Sensor P.10

### Monitor polvere

Lo stato di contaminazione dell'aria da polline, acari morti o vivi, e altre particelle più grandi viene rilevato dal sensore PM2.5 Sensor, quindi viene indicato.

### <Dimensione delle particelle di polvere>

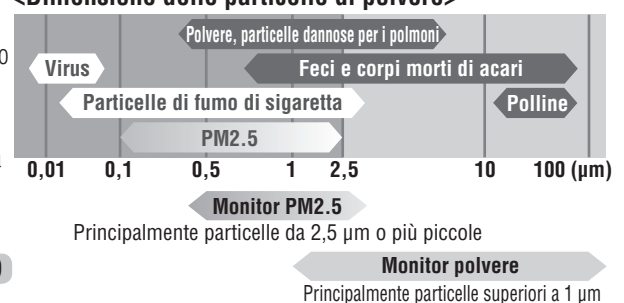

# Preparazione

Estrarre il filtro a carboni attivi dalla busta in plastica e installarlo.

## 1 Rimuovere il pannello di aspirazione.

Tirare il pannello di ingresso verso di sé, premendo le leve in basso.

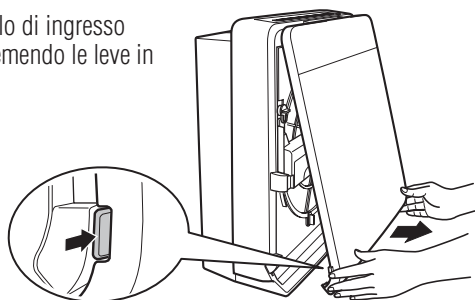

## 2 Rimuovere i filtri.

### ① Unità pre-filtro

Girare le manopole a destra e a sinistra quindi rimuovere l'unità pre-filtro.

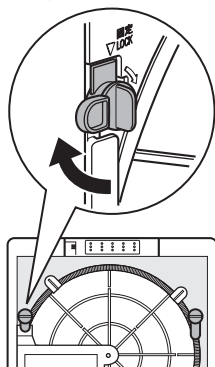

### ② Filtro HEPA

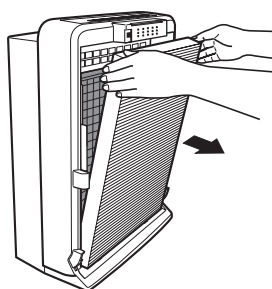

## 3 Rimuovere il filtro a carboni attivi ed estrarlo dalla busta in plastica.

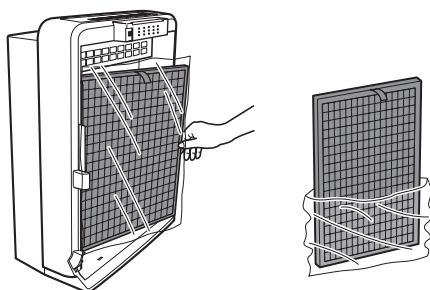

La distribuzione del carbone può non essere omogenea e potrebbe esserci polvere nera di carbone nella busta stessa, ma ciò non comporta effetti sulle prestazioni.

## 4 Fissare i filtri all'unità principale.

### ① Filtro ai carboni attivi

Inserire il filtro completamente dentro spingendolo (da un lato qualsiasi).

Posizionare la linguetta in modo tale che sporga verso di voi.

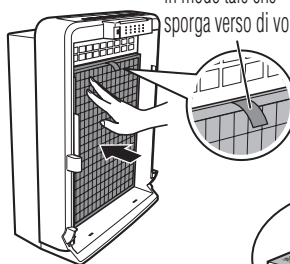

### ② Filtro HEPA

Confermare l'orientamento dell'installazione, quindi spingere il filtro completamente dentro.

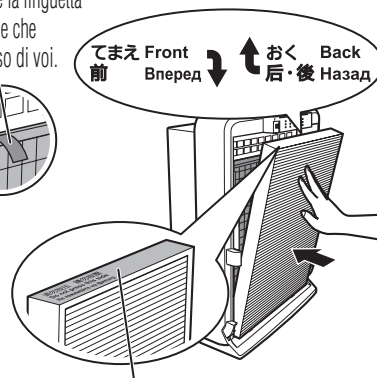

Non spingere questa superficie verso il basso. Ciò può causare deformazioni.

### ③ Unità pre-filtro

Inserire le linguette in basso nei due fori dell'unità principale, quindi spostare le manopole a destra e sinistra in posizione di blocco.

Manopola

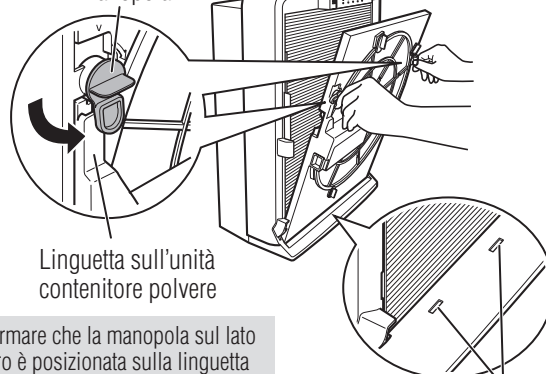

Confermare che la manopola sul lato sinistro è posizionata sulla linguetta dell'unità contenitore polvere.

Fori nell'unità principale (2 punti)

## 5 Fissare il pannello di aspirazione all'unità principale.

Allineare il pannello di aspirazione con entrambi i margini dell'unità principale, quindi agganciare le linguette nella parte superiore del pannello di aspirazione sull'unità principale e spingerlo con decisione nella parte inferiore.



Scrivere la data di inizio utilizzo del filtro sull'adesivo di sostituzione del filtro sul lato destro dell'unità principale.



# Funzionamento

Selezionare da Funzionamento manuale (quattro livelli di volume d'aria), Funzionamento automatico (Normal, Night e Turbo).

## Inserire la spina di alimentazione nella presa.

Inserire la spina di alimentazione, attendere il suono del cicalino, quindi premere l'interruttore On/Off.  
(Se il funzionamento non si avvia dopo aver premuto l'interruttore On/Off, premerlo di nuovo).

### 1 Avviare il funzionamento.

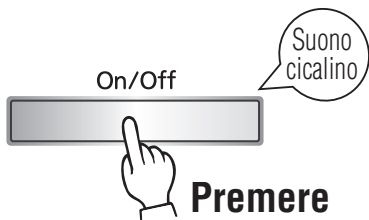

- Il funzionamento si avvia o si arresta ogni volta in cui si preme l'interruttore.
- Una spia modalità di funzionamento si accende.
- Le spie del triplo monitor di pulizia si accendono.

La risposta risulterà lenta per alcuni minuti dopo l'accensione dell'interruttore On/Off, perché il sensore PM2.5 Sensor e il sensore di odore si preparano al funzionamento di preparazione.

### 2 Cambiare il funzionamento.

#### ■ Per funzionamento con volume d'aria costante (Manual)

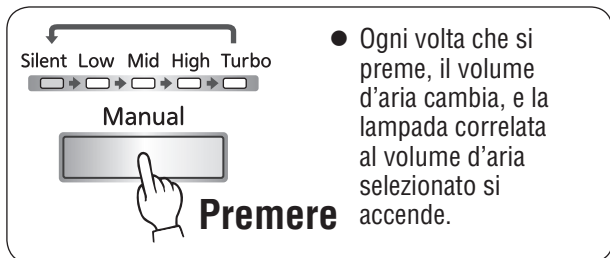

- Ogni volta che si preme, il volume d'aria cambia, e la lampada correlata al volume d'aria selezionato si accende.

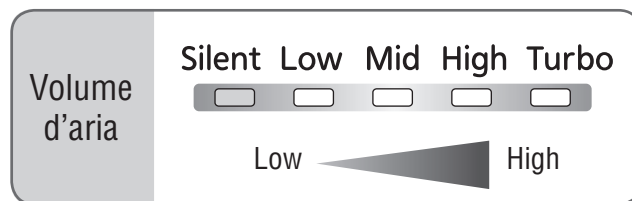

#### ■ Per il funzionamento automatico in funzione della contaminazione dell'aria (Auto)



- Ogni volta che si preme, cambia la modalità di funzionamento, e la lampada correlata alla modalità di funzionamento selezionata si accende.

Normal	Questo è il funzionamento automatico standard. Il volume d'aria varia automaticamente.
Night	Funzionamento eseguito in automatico mantenendo basso il volume d'aria. (La luminosità delle spie sul pannello di controllo e delle spie del monitor viene leggermente attenuata).
Turbo	Funzionamento eseguito in automatico con volume d'aria massimo.

## Per arrestare il funzionamento

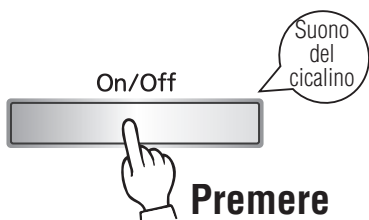

- La spia modalità di funzionamento si spegne.
- Le spie del triplo monitor di pulizia si spengono.

La modalità di funzionamento viene tenuta in memoria anche se l'interruttore On/Off viene spento o la spina di alimentazione viene scollegata.

IT

Prima dell'utilizzo

Funzionamento

# Funzionamento del deflettore

Quando lo Smart Search viene acceso, il deflettore si muove in 5 posizioni e ricerca automaticamente contaminazione dell'aria. Può essere utilizzato in qualsiasi modalità di funzionamento.

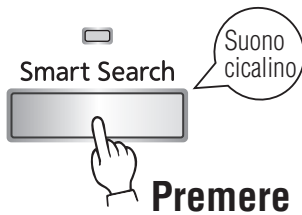

- La spia Smart Search si accende.
- Il funzionamento passa da OFF a ON ogni volta che si preme l'interruttore.

Quando l'interruttore On/Off viene spento, il deflettore si chiude automaticamente per impedire alla polvere di entrare nell'unità principale.

## Smart Search

In primo luogo, il deflettore si arresta alla posizione mostrata in ③ in basso per 30 secondi per creare un flusso di aria nella stanza e cercare contaminazione nell'aria.

### ■ Se non è presente contaminazione nell'aria

- Le spie del triplo monitor di pulizia si accendono in verde.
- Il deflettore passa dalle posizioni ① a ⑤ in basso, fermandosi ogni posizione per 30 secondi, e ricerca la presenza di contaminazione nell'aria. (La posizione in cui si ferma varia a seconda del volume d'aria).

### ■ Se è presente contaminazione nell'aria

- Una delle spie del triplo monitor di pulizia si accende in giallo o arancione.
- Il deflettore si ferma nella posizione in cui l'aria è contaminata e viene messo in funzione. Quando l'aria è pulita, si sposta nella posizione successiva.
- Il deflettore si sposta nella posizione successiva entro 15 minuti al massimo.

<Posizioni del deflettore>

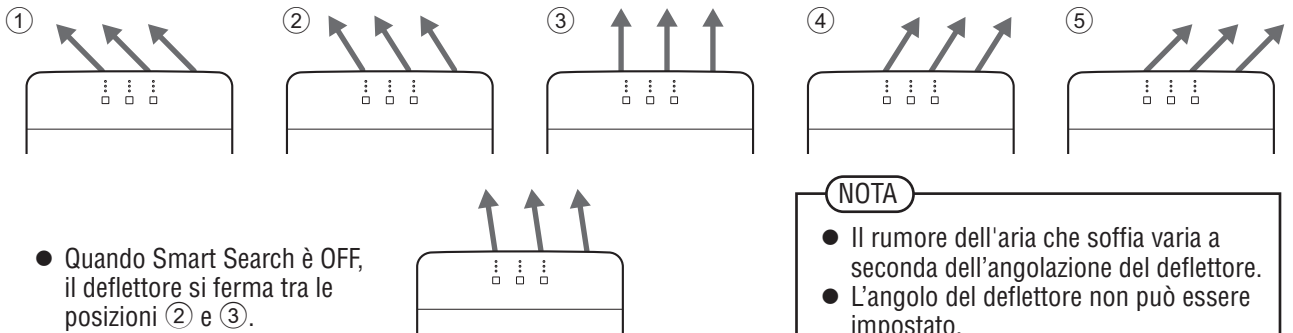

### NOTA

- Il rumore dell'aria che soffia varia a seconda dell'angolazione del deflettore.
- L'angolo del deflettore non può essere impostato.

## Regolazione della sensibilità del sensore PM2.5 Sensor

La sensibilità del sensore PM2.5 Sensor può essere regolata.

Se l'aria nella stanza è pulita ma il triplo monitor di pulizia reagisce ancora, effettuare una regolazione.

### Quando il funzionamento è OFF

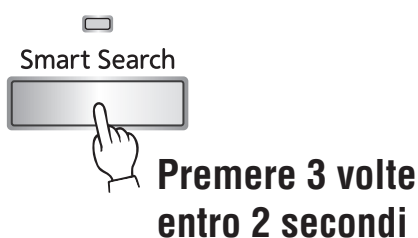

- **Quando il sensore PM2.5 Sensor passa alla sensibilità standard**  
L'unità emette un suono di cicalino e la spia Smart Search lampeggia.
- **Quando il sensore PM2.5 Sensor passa a sensibilità elevata**  
L'unità emette un doppio suono di cicalino e la spia Smart Search si illumina.  
\* L'impostazione di sensibilità di default è sensibilità elevata.

# Pulizia automatica (Pre-filtro)

Un meccanismo di pulizia interno all'unità principale pulisce il pre-filtro automaticamente.

Il pre-filtro viene pulito automaticamente nei seguenti casi.

La pulizia automatica non viene eseguita mentre la spia di pulizia contenitore polvere è accesa. Svuotare il contenitore della polvere e resettare. P.14

- Quando l'interruttore Auto Cleaning (Pulizia automatica) viene premuto mentre l'interruttore On/Off è acceso  
→La pulizia viene eseguita per circa 2 minuti e 40 secondi (due rotazioni del pre-filtro)



- Quando il tempo totale di funzionamento supera un certo limite con interruttore On/Off acceso  
Circa 24 ore per funzionamento manuale "Turbo" e circa 120 ore per funzionamento manuale "Silent" (Silenzioso)  
→La pulizia viene eseguita per circa 2 minuti e 40 secondi (due rotazioni del pre-filtro)

- La spia Auto Cleaning (Pulizia automatica) si accende.
- Il volume d'aria passa a "Low" (Basso) e si avvia la pulizia automatica.
- Quando la pulizia automatica si arresta, il funzionamento ritorna alla modalità di funzionamento precedente.
- La spia Auto Cleaning (Pulizia automatica) si spegne.



**Per arrestare la pulizia automatica durante il processo, premere l'interruttore Auto Cleaning. In alternativa premere l'interruttore Auto o Manual.**

- **La polvere viene raccolta nel contenitore della polvere.**

**Quando si illumina la spia di pulizia del contenitore della polvere, svuotare tale contenitore. P.14**

- La spia di pulizia del contenitore della polvere serve solo come linea guida.  
La quantità di polvere che raccolta dal contenitore della polvere differisce in base all'ambiente di utilizzo.  
Quando il purificatore d'aria viene usato in un luogo con molta polvere e sporco, controllare il contenitore della polvere e svuotarlo spesso.
- **Il catrame del fumo di sigaretta e le piccole particelle di polvere che hanno aderito al pre-filtro non saranno rimosse.**  
**Se tale sporco vi preoccupa in qualche modo, lavare il pre-filtro con acqua. P.12-13**
- **Quando la spazzola di pulizia si sporca, la rimozione dello sporco dal pre-filtro diventa difficile.**  
**Pulire la spazzola di pulizia se è sporca. P.13**

## Funzionamento del meccanismo di pulizia

Il pre-filtro ruota e passa attraverso il contenitore della polvere

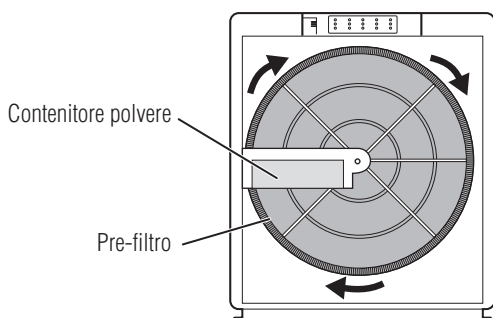

Lo sporco nel pre-filtro viene raccolto con la spazzola di pulizia e si accumula sulla lama raschiatrice.

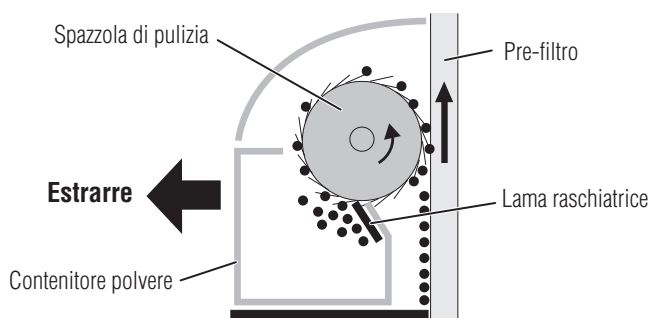

La polvere accumulata sulla lama raschiatrice può accumularsi in una forma allungata che non consente il passaggio nel contenitore della polvere. Se la polvere nel pre-filtro viene rimossa, il meccanismo di pulizia funziona adeguatamente.

# Pulizia

Per mantenere prestazioni adeguate, eseguire regolarmente la pulizia.

## Tempistica e parti da pulire

Se l'unità è sporca

- Unità principale P.12
- Filtro HEPA, pre-filtro, e unità contenitore polvere P.12-13

Quando la spia di pulizia contenitore polvere si illumina

- Contenitore polvere P.14

Circa ogni quattro mesi

Circa una volta al mese

- Sensori P.14 (sensore di odore e sensore PM2.5 Sensor)

Circa ogni sei mesi

- Lente del sensore PM2.5 Sensor P.14

Quando dall'uscita d'aria escono odori

- Catalizzatore al platino e filtro a carboni attivi P.15

Spegnere l'unità, scollegare la spina di alimentazione, quindi verificare che la ventola si arresti prima di effettuare la pulizia.

Non usare detergente, detergente in polvere, panno trattato con prodotti chimici, benzina, benzene, diluente, ecc. L'unità principale potrebbe danneggiarsi.



**AVVERTENZA**

Prima di effettuare la pulizia, scollegare il cavo di alimentazione. In caso contrario è possibile provocare scosse elettriche o infortuni.

## Se l'unità è sporca

### Unità principale

Pulire con un panno morbido.

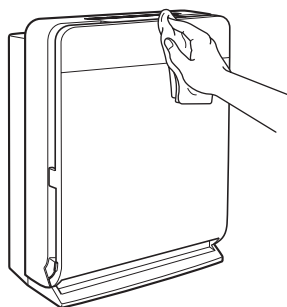

Quando l'unità è molto sporca, lavarla con un panno umido.

## Se l'unità è sporca

### Filtro HEPA, pre-filtro, e

**1** Rimuovere il pannello di aspirazione, svuotare l'unità contenitore polvere P.14, e rimuovere l'unità pre-filtro P.8.

**2** Pulire il filtro HEPA.

Aspirare la polvere con un'aspirapolvere usando una bocchetta con spazzola.

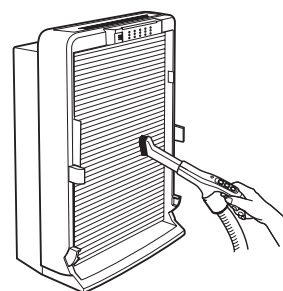

**3** Rimuovere l'unità contenitore polvere e il pre-filtro.

① Ruotare la vite e rimuovere l'unità contenitore polvere.

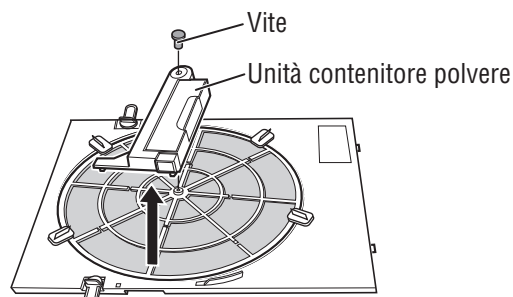

② Ruotare le manopole (4 punti) e rimuovere il pre-filtro.

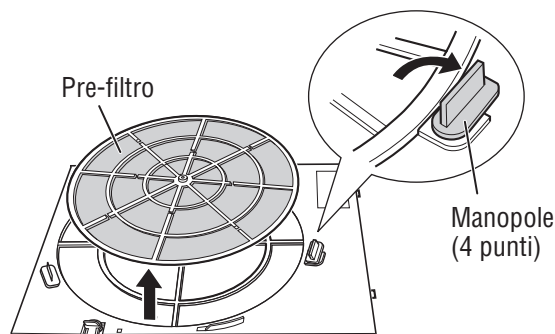

## unità contenitore polvere

### 4 Lavare il pre-filtro con acqua e lasciare che si asciughi a sufficienza, all'ombra.

Lavare con spugna morbida o simili.

Non usare spazzole o simili.  
In caso contrario, il pre-filtro potrebbe danneggiarsi.



### 5 Pulire la spazzola di pulizia.

Aspirare la polvere con un'aspirapolvere usando una bocchetta con spazzola (se il tappo è difficile da rimuovere, rimuoverlo con nastro adesivo o simili).

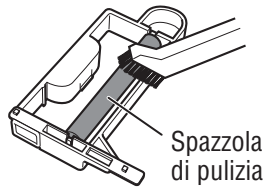

Quando la spazzola di pulizia è molto sporca, lavarla con acqua, quindi consentire che si asciughi a sufficienza.

Non rimuovere la spazzola di pulizia.

### 6 Rimuovere lo sporco attaccato al contenitore della polvere quindi fissare il contenitore all'apposita unità.

Quando il contenitore della polvere è molto sporco, lavarlo con acqua, quindi consentire che si asciughi a sufficienza.

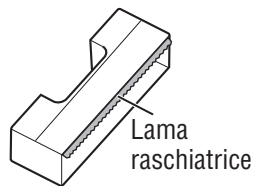

Prestare attenzione a non infortunarsi con la lama raschiatrice.

### 7 Fissare il pre-filtro e l'unità contenitore polvere.

- ① Fissare il pre-filtro.

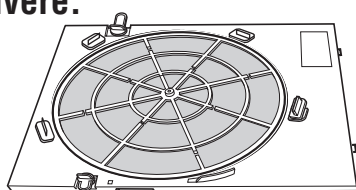

- ② Ruotare le manopole (4 punti) in posizione di blocco.

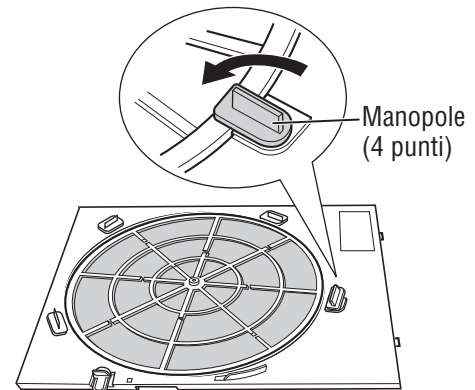

- ③ Inserire la linguetta (1 posizione) sull'unità contenitore polvere all'interno del foro nell'unità pre-filtro, quindi far scivolare l'unità contenitore polvere.

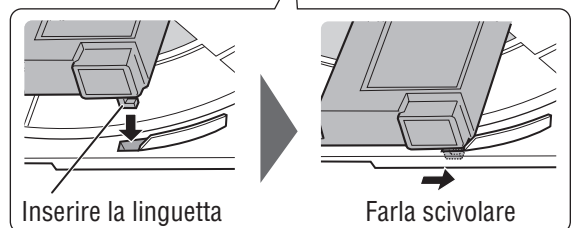
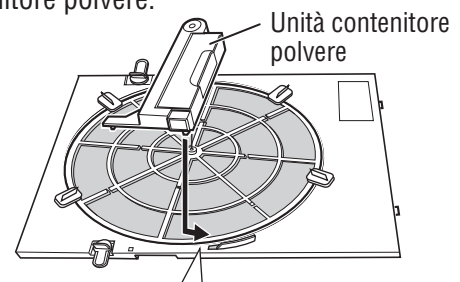

- ④ Fissare la vite.

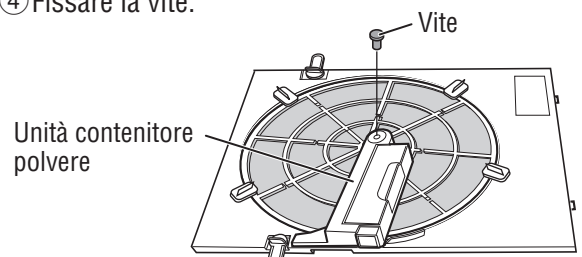

Se l'unità contenitore polvere non è fissata adeguatamente, non è possibile fissare il pannello di aspirazione. Inoltre, è possibile udire un suono (rumoroso) anomalo.

### 8 Fissare l'unità pre-filtro e il pannello di aspirazione all'unità principale. P.8

## Pulizia (continua)

Quando si illumina la spia di pulizia del contenitore della polvere oppure circa ogni quattro mesi

### Contenitore polvere

- 1 Rimuovere il pannello di aspirazione. P.8
- 2 Estrarre il contenitore della polvere e svuotarlo.

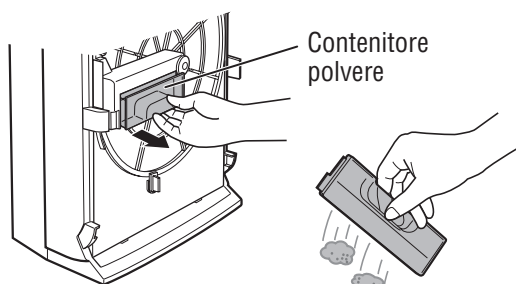

- 3 Fissare il contenitore della polvere.

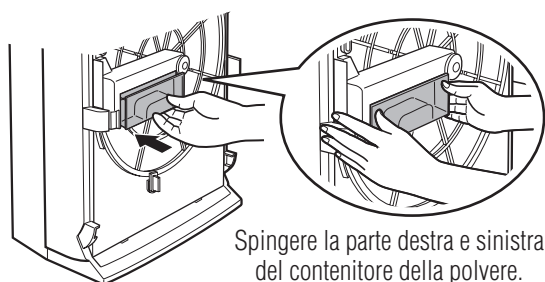

Spingere la parte destra e sinistra del contenitore della polvere.

Se non propriamente fissato, la rimozione della polvere diventa difficile.

- 4 Fissare il pannello di aspirazione all'unità principale. P.8
- 5 Inserire la spina di alimentazione e resettare la spia di pulizia contenitore polvere.

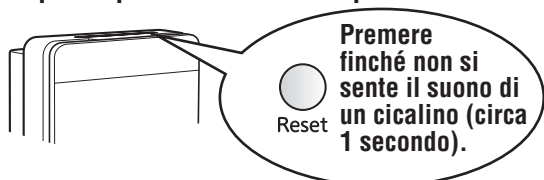

- La spia di pulizia contenitore polvere si spegne. (La spia è resettata).

#### NOTA

Una volta udito il suono del cicalino, rimuovere il dito dal pulsante di reset. Se si tiene premuto il pulsante, è possibile udire un doppio suono di cicalino, e anche il tempo di sostituzione del filtro viene resettato. P.16

## Circa una volta al mese

### Sensori

(Sensore di odore e sensore PM2.5 Sensor)

- 1 Rimuovere il pannello di aspirazione. P.8
- 2 Aspirare la polvere con un aspirapolvere usando una bocchetta.

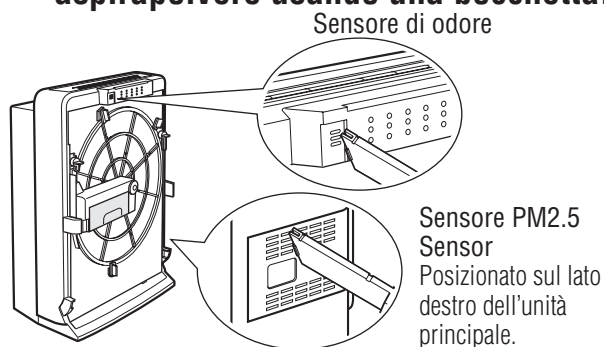

- 3 Fissare il pannello di aspirazione all'unità principale. P.8

## Circa ogni sei mesi

### Lente del sensore PM2.5 Sensor

- 1 Rimuovere il coperchio del sensore PM2.5 Sensor.
- 2 Pulire la lente con un batuffolo di cotone asciutto.

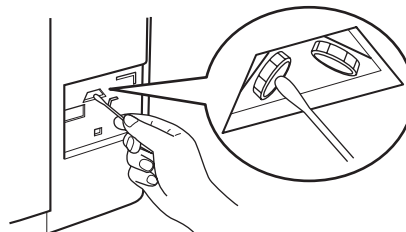

Non usare acqua, alcol, detersivo, ecc. Ciò può provocare un malfunzionamento.

- 3 Fissare il coperchio del sensore PM2.5 Sensor.

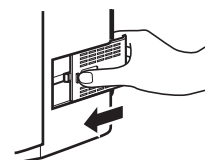

## Quando dall'uscita d'aria escono odori

### Catalizzatore al platino e filtro a carboni attivi

**1 Rimuovere il pannello di aspirazione., l'unità pre-filtro e il filtro HEPA. P.8**

**2 Rimuovere il filtro a carboni attivi. P.8**

**3 Rimuovere il catalizzatore al platino.**

Agganciare le dita attorno alle maniglie in basso al catalizzatore al platino, quindi estrarre il catalizzatore verso di voi per rimuoverlo.



**4 Immergere in acqua e lavare il catalizzatore al platino e il filtro a carboni attivi.**

● **Catalizzatore al platino**

Immergere in acqua fredda o tiepida per circa un'ora, quindi lavare con acqua.

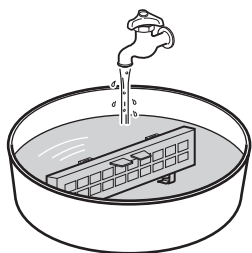

● **Filtro a carboni attivi**

Immergere in acqua fredda o tiepida per circa un'ora, quindi lavare con acqua.

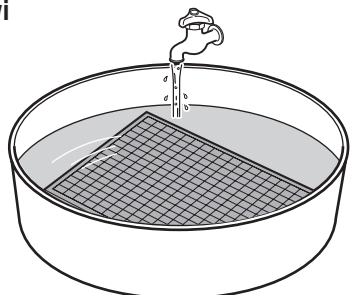

Non utilizzare detersivo. Inoltre, non strofinare. Ciò può danneggiare il catalizzatore al platino e il filtro a carboni attivi.

**5 Consentire al catalizzatore al platino e al filtro a carboni attivi di asciugarsi.**

Lasciare che si asciughino adeguatamente in un luogo ben ventilato e ombreggiato per circa sei ore (il tempo di asciugatura cambia a seconda della stagione e del clima).

- Non usarli se sono ancora bagnati. Eventuali gocce d'acqua possono uscire dall'uscita d'aria, generando cattivi odori.
- L'immersione e il lavaggio con acqua del filtro a carboni attivi non ne fa recuperare completamente le prestazioni deodoranti. Sostituire il filtro quando è il momento di cambiarlo.

**6 Fissare il catalizzatore al platino all'unità principale.**

Agganciare la parte superiore del catalizzatore al platino, quindi spingere dentro la parte inferiore.

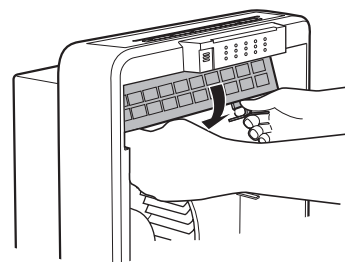

**7 Fissare il filtro a carboni attivi all'unità principale. P.8**

**8 Fissare il filtro HEPA, l'unità pre-filtro e il pannello di aspirazione all'unità principale. P.8**

# Sostituzione dei filtri e smaltimento

Sostituire i filtri quando è il momento di cambiarli.

## Sostituzione del filtro HEPA e del filtro a carboni attivi

Linea guida per il tempo di sostituzione

- Quando la spia di sostituzione filtro si illumina  
Quando la spia si illumina dopo circa 8 anni in funzionamento manuale "Silent" (Silenzioso) e circa 1,6 anni in funzionamento manuale "Turbo".
- Quando il filtro HEPA diventa davvero sporco ed emette cattivi odori
- Quando gli odori non vengono rimossi dal filtro a carboni attivi dopo averlo immerso in acqua e lavato

Spegnere l'interruttore On/Off, scollegare la spina di alimentazione e verificare che la ventola non sia in movimento prima di sostituire i filtri.

- 1 Svuotare il contenitore della polvere.** P.14
- 2 Rimuovere il filtro HEPA e il filtro a carboni attivi, quindi sostituirli con nuovi filtri.** P.8
- 3 Inserire la spina di alimentazione e resettare la spia di sostituzione filtro.**

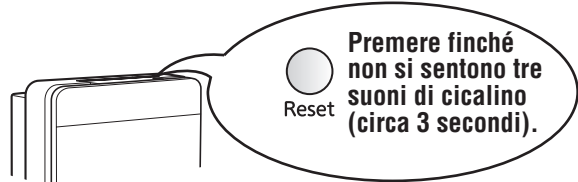

- La spia di sostituzione filtro si spegne. (La spia è resettata).

- **La vita utile del filtro HEPA e del filtro a carboni attivi differiscono in base all'ambiente di utilizzo e alle condizioni d'uso.**
- Quando si sostituisce il filtro HEPA, sostituire in contemporanea anche il filtro a carboni attivi.
- Non è possibile riutilizzare il filtro HEPA anche dopo un lavaggio. Una volta sporco, accertarsi di sostituirlo con un nuovo filtro.
- Nei seguenti casi, gli odori possono attaccarsi al filtro HEPA e all'unità principale. Pulire l'unità principale e sostituire il filtro HEPA.
  - Quando vengono fumate molte sigarette
  - Quando sono presenti molti odori nella stanza

## Smaltimento

Smaltire i filtri e l'unità principale nel rispetto delle normative locali vigenti.

- **Filtro HEPA**  
Materiali: PP (polipropilene), rayon e PET (polietilene tereftalato)
- **Filtro a carboni attivi**  
Materiali: Carboni attivi, PET (polietilene tereftalato) e PS (polistirene)
- **Unità principale**  
Smaltire l'unità principale nel rispetto delle normative locali vigenti, senza smontarla.

## Parti consumabili

### ● Sostituzione set filtro

- Filtro HEPA doppio strato
- Filtro speciale a carboni attivi lavabile
  - Modello MAPR-863HFT
  - Codice Modello 5D4 821

Acquistare dal negozio di rivendita dove è stato acquistato il prodotto.

### <Se si desidera acquistare un filtro separatamente>

Quando un solo filtro è sporco o danneggiato, oppure non è possibile rimuovere l'odore

### ● Sostituzione del filtro HEPA a doppio strato

- Numero d'identificazione assistenza tecnica M25 410 349

### ● Sostituzione del filtro speciale a carboni attivi lavabile

- Numero d'identificazione assistenza tecnica M25 413 349

Acquistare dal negozio di rivendita dove è stato acquistato il prodotto.  
\* I canali di vendita possono differire, dunque il prezzo di un solo filtro è relativamente elevato.



# Risoluzione dei problemi

Prima di richiedere riparazioni, leggere attentamente il presente manuale di istruzioni e controllare i punti seguenti.

Sintomo	Causa e rimedio	
Il purificatore d'aria non funziona.	<ul style="list-style-type: none"> <li>● Si è scollegato il cavo di alimentazione? → Inserire fermamente il cavo di alimentazione nella presa. <b>P.9</b></li> <li>● Si accendono spie di volume dell'aria o di modalità di funzionamento? (L'interruttore On/Off è acceso?) → Accendere l'interruttore On/Off. <b>P.9</b></li> </ul>	
Non è possibile fissare la parte inferiore del pannello di aspirazione.	<ul style="list-style-type: none"> <li>● La linguetta (1 punto) sull'unità contenitore polvere è adeguatamente inserita nel foro? → Fissare adeguatamente l'unità contenitore polvere. <b>P.13</b></li> </ul>	
L'unità principale vibra molto.	<ul style="list-style-type: none"> <li>● L'unità principale è stata montata su una superficie non piana o instabile? → Installare l'unità principale su un tavolo o un'altra superficie piana e stabile. <b>P.3</b></li> </ul>	
Gli odori e il fumo sono difficili da rimuovere.	<ul style="list-style-type: none"> <li>● Il pre-filtro è sporco? → Pulire il pre-filtro. <b>P.12-13</b></li> <li>● I filtri sono sporchi? → Sostituire i filtri. <b>P.16</b></li> <li>● È presente polvere sul sensore PM2.5 Sensor e sul sensore di odore? → Pulire il sensore PM2.5 Sensor e il sensore di odore. <b>P.14</b></li> </ul>	
Il rumore di funzionamento e le vibrazioni sono aumentati.	<ul style="list-style-type: none"> <li>● Si sta utilizzando il purificatore d'aria in modalità manuale "Turbo" o "High" (Alto) oppure in modalità automatica "Turbo"? → Il suono è più intenso per il funzionamento con grande volume d'aria. Se il suono vi disturba, selezionare una modalità di funzionamento con basso volume d'aria. <b>P.9</b></li> <li>● Il pre-filtro è sporco? → Pulire il pre-filtro. <b>P.12-13</b></li> <li>● I filtri sono sporchi? → Sostituire i filtri. <b>P.16</b></li> <li>● Per caso il filtro a carboni attivi è stato montato nell'unità principale, ma è ancora dentro alla sua busta di plastica? → Estrarre la busta di plastica e fissare di nuovo il filtro. <b>P.8</b></li> </ul>	
Durante la pulizia automatica	L'unità emette un rumore.	<ul style="list-style-type: none"> <li>● L'unità contenitore polvere è adeguatamente fissata all'unità pre-filtro? → Fissare adeguatamente l'unità contenitore polvere. <b>P.13</b></li> </ul>
	Si sente un ronzio intenso.	<ul style="list-style-type: none"> <li>● Poiché il motore è in funzione, viene emesso un ronzio durante la pulizia del pre-filtro. Se molta polvere aderisce alla spazzola di pulizia, il ronzio può diventare intenso. → Quando il rumore vi disturba, eseguire la pulizia. <b>P.12-13</b></li> </ul>
L'unità principale emette un suono quando viene spostata.	<ul style="list-style-type: none"> <li>● State spostando il purificatore d'aria mentre è in funzione? → Se l'unità principale viene spostata o inclinata improvvisamente, è possibile che emetta un suono. <b>P.3</b></li> </ul>	

## Risoluzione dei problemi (Continua)

Sintomo	Causa e rimedio
Quando si guarda attraverso all'uscita d'aria durante il funzionamento, la ventola vibra.	<ul style="list-style-type: none"> <li>Questo non è un problema finto che non vi sono vibrazioni o rumore anomali.</li> </ul>
Quando la spina di alimentazione viene scollegata, a volte è possibile udire un rumore di cicalino o un ronzio.	<ul style="list-style-type: none"> <li>È stata scollegata la spina di alimentazione con interruttore On/Off acceso?               <ul style="list-style-type: none"> <li>→ Spegnere l'interruttore On/Off prima di scollegare la spina di alimentazione.</li> </ul> </li> </ul>
<b>Triplo monitor di pulizia</b>	Le indicazioni del monitor sono lente a variare. <ul style="list-style-type: none"> <li>Se la stanza è grande, l'aria potrebbe impiegare del tempo prima di depurarsi.</li> <li>Se è presente molta polvere o odore, l'aria potrebbe impiegare del tempo prima di depurarsi.</li> </ul> <Come verificare il funzionamento del monitor> <ul style="list-style-type: none"> <li>Strofinare una salvietta di carta vicino al sensore PM2.5 Sensor in modo da creare polvere.</li> <li>Spruzzare profumo, lozione per capelli, o simili sulla salvietta di carta e posizionarla davanti all'unità principale in modo tale che la fragranza venga aspirata al suo interno.</li> </ul>
	I monitor reagiscono sporadicamente. <ul style="list-style-type: none"> <li>È presente polvere sul sensore PM2.5 Sensor e sul sensore di odore?               <ul style="list-style-type: none"> <li>→ Pulire il sensore PM2.5 Sensor e il sensore di odore. <b>P.14</b></li> </ul> </li> <li>La risposta risulterà lenta per alcuni minuti dopo l'accensione dell'interruttore On/Off, perché il sensore PM2.5 Sensor e il sensore di odore si preparano al funzionamento di preparazione.</li> </ul>
	L'indicazione del monitor non varia nonostante la presenza di un odore. <ul style="list-style-type: none"> <li>L'indicazione del monitor a volte può non variare perché la sensibilità del sensore differisce a seconda dei componenti dell'odore.</li> </ul>
	Il monitor reagisce anche se l'aria della stanza è pulita. <ul style="list-style-type: none"> <li>A volte, il monitor può reagire al flusso d'aria di un condizionatore presente nella stanza o a dei gas difficilmente percepibili dal naso umano. <b>P.7</b></li> <li>È presente polvere che fluttua nell'aria? Il monitor potrebbe reagire anche con una piccola quantità di polvere fluttuante nell'aria.</li> <li>Regolare della sensibilità del sensore PM2.5 Sensor e attendere il risultato. <b>P.10</b></li> </ul>
La spia di sostituzione filtro è accesa.	<ul style="list-style-type: none"> <li>È il momento di sostituire il filtro HEPA e il filtro a carboni attivi.               <ul style="list-style-type: none"> <li>→ Sostituire il filtro HEPA e il filtro a carboni attivi. <b>P.16</b></li> </ul> </li> </ul>
La spia di pulizia contenitore polvere è accesa.	<ul style="list-style-type: none"> <li>È il momento di pulire il contenitore della polvere.               <ul style="list-style-type: none"> <li>→ Pulire il contenitore della polvere. <b>P.14</b></li> </ul> </li> </ul>
Non è possibile rimuovere la polvere presente nel pre-filtro. (Il pre-filtro non ruota.)	<ul style="list-style-type: none"> <li>Il contenitore della polvere è fissato adeguatamente?               <ul style="list-style-type: none"> <li>→ Fissare adeguatamente il contenitore della polvere. <b>P.14</b></li> </ul> </li> <li>L'unità pre-filtro e l'unità contenitore polvere sono adeguatamente fissate?               <ul style="list-style-type: none"> <li>→ Fissare adeguatamente l'unità pre-filtro e l'unità contenitore polvere. <b>P.8 P.12-13</b></li> </ul> </li> </ul>
Il pre-filtro è sporco.	<ul style="list-style-type: none"> <li>Il meccanismo di pulizia è una funzione che serve a rimuovere la polvere sul pre-filtro. Il catrame del fumo di sigaretta e le piccole particelle di polvere non saranno rimosse.               <ul style="list-style-type: none"> <li>→ Se tale sporco vi preoccupa, lavare il pre-filtro con acqua. <b>P.12-13</b></li> </ul> </li> </ul>

Se i problemi persistono anche dopo aver provato i rimedi di cui sopra, fermare l'utilizzo del purificatore d'aria e scollegare la spina di alimentazione, quindi contattare il negozio di rivendita dove è stato acquistato il prodotto.



# Specifiche

<b>Modello</b>	<b>MA-E85R-E</b>				
<b>Alimentazione</b>	220-240 V CA, 50 Hz				
<b>Funzionamento manuale</b>	Turbo	High (Alto)	Middle (Medio)	Low (Basso)	Silent (Silenzioso)
<b>Consumo elettrico</b>	86 W	23 W	11 W	8 W	6 W
<b>Volume d'aria</b>	510 m <sup>3</sup> /h	306 m <sup>3</sup> /h	204 m <sup>3</sup> /h	150 m <sup>3</sup> /h	102 m <sup>3</sup> /h
<b>Peso</b>	9,9 kg				
<b>Dimensioni</b>	547 (altezza) × 425 (larghezza) × 244 (profondità) mm				
<b>Lunghezza cavo</b>	1,8 m				

## NOTA

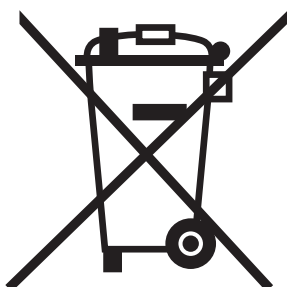

Il presente simbolo è solo per i Paesi UE. Il presente simbolo rispetta la direttiva 2012/19/UE Articolo 14, Informazioni per gli utenti e Allegato IX.

Questo prodotto MITSUBISHI ELECTRIC è stato fabbricato con materiali e componenti di alta qualità, che possono essere riciclati e riutilizzati. Questo simbolo significa che i prodotti elettrici ed elettronici devono essere smaltiti separatamente dai rifiuti domestici alla fine della loro vita utile. Per smaltire il prodotto, portarlo al centro locale di raccolta/riciclaggio dei rifiuti solidi urbani. Nell'Unione Europea ci sono sistemi di raccolta differenziata per i prodotti elettrici ed elettronici usati. Aiutateci a proteggere l'ambiente in cui viviamo!

Compilare i seguenti dati per riferimenti futuri.

<b>Luogo di acquisto:</b>	<b>Numero di telefono:</b>		
<b>Centro assistenza autorizzato:</b>	<b>Numero di telefono:</b>		
<b>Data di acquisto:</b>	<b>Giorno</b>	<b>Mese</b>	<b>Anno</b>

**MITSUBISHI ELECTRIC CORPORATION**

# PURIFICATEUR D'AIR

MODÈLE

# MA-E85R-E

## MANUEL D'INSTRUCTIONS

Français

FR



## Table des matières

Page

● Fonctions.....	2	Avant l'utilisation
● Conseils d'utilisation.....	2	
● Points importants.....	3	
● Consignes de sécurité.....	4	
● Mises en garde.....	5	
● Noms et fonctions des pièces.....	6	
● Unité principale   ● Panneau de commande		
● Préparation.....	8	
<hr/>		
● Fonctionnement.....	9	Fonctionnement
● Utilisation de la prise d'air.....	10	
● Nettoyage automatique (pré-filtre).....	11	
<hr/>		
● Nettoyage		Maintenance
● Lorsque l'appareil est sale.....	12	
● Lorsque le voyant Clean Dust Box (Nettoyer le collecteur à poussière) s'allume ou environ une fois tous les quatre mois...	14	
● Environ une fois par mois.....	14	
● Environ une fois tous les six mois.....	14	
● Lorsque vous sentez une odeur provenant de la sortie d'air.....	15	
● Remplacement des filtres et mise au rebut...	16	
<hr/>		
● Dépannage.....	17	Dépannage
● Caractéristiques techniques.....	20	

● A

et en toute sécurité.

● V

date de votre achat, le nom du revendeur, etc.

● Veuillez conserver la garantie.

 **PRAXISDIENST**  
Matériel médical depuis 1953

 **Commandez ici !**

# Fonctions

**Élimine rapidement la pollution dans l'air avant qu'elle ne se propage dans votre pièce à l'aide d'un PM2.5 Sensor (Capteur PM2.5) et de la fonction Smart Search (Recherche intelligente).**

## ● Smart Search (Recherche intelligente)

Les volets de diffusion d'air se déplacent en 5 étapes et recherchent automatiquement la pollution dans l'air.

## ● Mécanisme de nettoyage

La fonction de nettoyage automatique du pré-filtre réduit les baisses de performances dues à une obstruction par la poussière. La poussière sur le pré-filtre est collectée dans le collecteur à poussière.

## ● Catalyseur au platine et filtre au charbon actif lavable spécial

Le catalyseur au platine et le filtre au charbon actif lavable spécial permettent d'obtenir une excellente désodorisation. Faire tremper et laver le filtre à charbon actif contribue à réduire les baisses de performances de désodorisation.

## ● Réduction des virus aériens\*

\* C'est l'effet obtenu sur les virus aériens après une utilisation de 11 minutes dans un environnement d'essai de 25 m<sup>3</sup> et non le résultat d'une vérification dans un espace réel d'utilisation. Fonctionnement manuel (Turbo) (510 m<sup>3</sup>/heure) <Organisme d'essai> Virus Research Center (Centre de recherche sur les virus), Sendai Medical Center (Centre médical de Sendai), National Hospital Organization (Organisation hospitalière nationale) <Méthode de test> L'essai d'évaluation des performances de la norme volontaire (JEM1467) émise par la Japan Electrical Manufacturers' Association a été réalisé dans un environnement d'essai de 25 m<sup>3</sup>. <Objet de l'essai> 1 type de virus aérien <Résultat de l'essai> Réduction de 99 % en 11 minutes

## ● PM2.5 Sensor (Capteur PM2.5)

Vitesse et précision améliorées de détection des petites particules. Il peut même détecter les particules jusqu'à 0,5 µm.

## ● Grand volume d'air

Le volume d'air maximum de 510 m<sup>3</sup>/heure permet l'aspiration rapide d'une grande quantité de pollen et de poussière.

## ● Prise en charge de PM2.5

**Intercepte 99 %\* des particules de 0,1 à 2,5 µm.**

Les nouvelles particules pénétrant depuis l'extérieur en raison par exemple, d'une ventilation, ne sont pas prises en compte.

- PM2.5 est un terme générique pour les particules fines de 2,5 µm maximum.
- L'élimination des particules fines inférieures à 0,1 µm avec ce purificateur d'air n'a pas été vérifiée. Ce purificateur d'air n'est pas non plus en mesure d'éliminer toutes les substances dangereuses présentes dans l'air.
- C'est l'effet obtenu dans un espace clos de 30 m<sup>3</sup> et non le résultat d'une vérification dans un espace réel d'utilisation.

\* <Laboratoire d'essai> SHANGHAI ENTRY-EXIT INSPECTION AND QUARANTINE BUREAU MECHANICAL & ELECTRICAL PRODUCTS TESTING CENTER

<Méthode d'essai> Réalisé en contrôlant la concentration initiale en particules dans une plage de (5,0 ±1,0) mg/m<sup>3</sup> dans un environnement d'essai de 30 m<sup>3</sup>

<Résultats de l'essai> Élimination de 99 % en 20 minutes

## ● Filtre HEPA à deux couches

L'appareil est équipé d'un filtre HEPA qui intercepte 99,97 % des pollens et poussières d'intérieur de 0,3 µm.

## Questions fréquemment posées

### Que se passe-t-il si l'appareil n'est pas nettoyé ?

Si une quantité importante de poussières adhère au filtre HEPA, les performances peuvent être considérablement dégradées.

### Toute la fumée de cigarette sera-t-elle éliminée ?

Le purificateur d'air peut éliminer la nicotine et d'autres particules, mais la pièce doit régulièrement être ventilée car le monoxyde de carbone (CO), une substance dangereuse contenue dans la fumée de cigarette, ne peut pas être éliminé. De plus, lorsqu'un grand nombre de cigarettes est fumé, l'appareil peut produire une odeur de cigarette.

# Conseils d'utilisation

Utilisations recommandées dans diverses situations

Fonctionnement P. 9

Pour une élimination automatique, rapide et efficace de la pollution et des odeurs dans l'air

<Manual> (Manuel)  
Turbo

L'appareil fonctionne en continu avec un volume d'air maximal. Lorsque vous fumez une cigarette, que vous faites le ménage et votre lit

Pour une élimination automatique de la pollution et des odeurs dans l'air

<Auto>  
Normal/Turbo

Le volume d'air change automatiquement en fonction de la quantité de pollution et d'odeurs.

Pour un fonctionnement silencieux

<Auto>  
Night (Nuit)  
<Manual> (Manuel)  
Silent (Silencieux)

L'appareil fonctionne automatiquement avec un volume d'air faible. Lorsque vous dormez ou qu'un bébé est présent dans la pièce

Pour un fonctionnement en continu

<Manual> (Manuel) Silent (Silencieux)/Low (Faible)/Middle (Moyen)/High (Élevé)/Turbo

L'appareil fonctionne en continu avec un volume d'air constant.

# Points importants

## ● Avant l'installation

Les positions des entrées d'air, de la sortie, du PM2.5 Sensor (Capteur PM2.5) et du capteur d'odeur sont tel qu'illustré sur le schéma à droite. Respectez les points suivants.

N'obstruez pas les entrées d'air et la sortie en plaçant un objet à proximité.  
→ La fonction de purification d'air en sera dégradée.

N'obstruez pas le capteur d'odeur.  
→ Il ne sera alors pas possible de détecter une odeur.

N'obstruez pas le PM2.5 Sensor (Capteur PM2.5).  
→ Il ne sera alors pas possible de détecter une pollution.

Ce purificateur d'air ne peut pas être utilisé monté sur un mur.

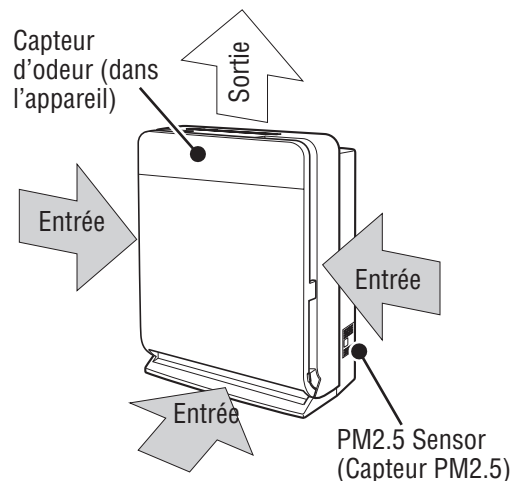

## ● Procédure d'installation

- Installez l'appareil dans un endroit avec une bonne circulation de l'air.

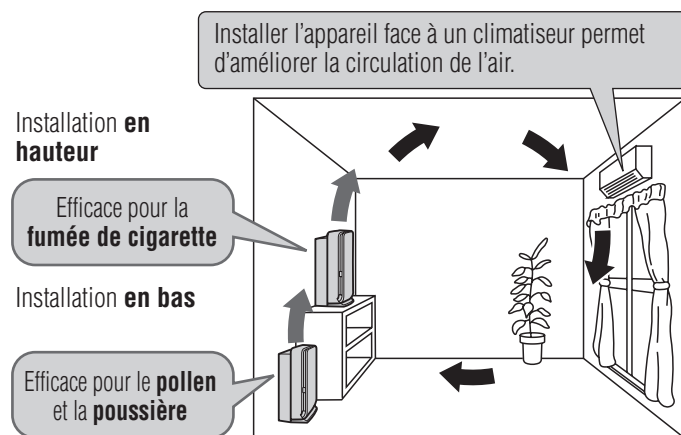

- Laissez de l'espace autour de l'appareil.

Si l'appareil est installé sur une surface qui n'est pas plane ou stable (par exemple, sur un tapis ou un tatami), il peut vibrer.

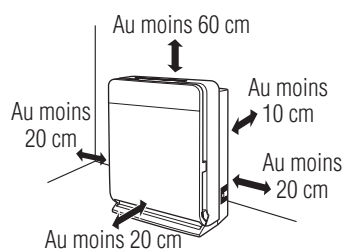

- Respectez les points suivants lors de l'installation de l'appareil.

Ne placez pas l'appareil à proximité ou sur une source de chaleur comme un radiateur.

Ceci peut provoquer un dysfonctionnement, une déformation ou une décoloration.

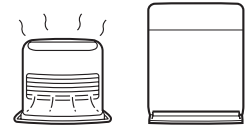

N'exposez pas l'appareil à la lumière directe du soleil.

Ceci peut provoquer une déformation ou une décoloration.

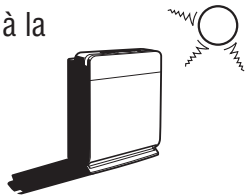

Veillez à ce qu'il y ait une distance d'au moins 1 m d'un téléviseur, téléphone sans fil, climatiseur, ordinateur personnel, éclairage fluorescent, etc.

Le non-respect de cette consigne peut provoquer des ondes électromagnétiques interférant avec l'autre équipement.

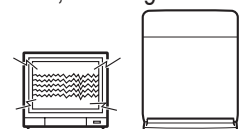

## ● Lorsque vous déplacez l'appareil

Arrêtez l'appareil et débranchez la fiche d'alimentation, puis déplacez l'appareil en le tenant par la poignée.

Si l'appareil est déplacé ou incliné alors qu'il est en fonctionnement, un son peut être émis par le ventilateur soufflant.

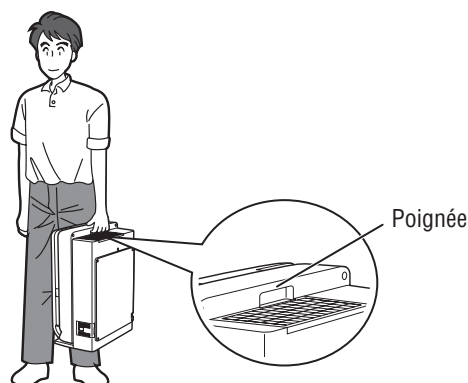

# Consignes de sécurité

- Pour éviter de vous blesser, de blesser d'autres personnes ou d'endommager des biens, les consignes suivantes doivent être respectées.
- Les catégories suivantes décrivent les dangers liés à une mauvaise manipulation, et leurs gravités.
- La signification des symboles graphiques utilisés dans ce manuel et sur l'appareil est la suivante.



Indique un danger lié à une mauvaise manipulation pouvant entraîner des blessures graves ou mortelles.



Indique un danger lié à une mauvaise manipulation pouvant entraîner des blessures mineures ou endommager l'habitation et son contenu.



Interdit



Attention à l'équipement rotatif



Ne pas démonter



Ne pas utiliser à proximité d'eau



Respecter les instructions

## AVERTISSEMENT



**N'utilisez pas un cordon ou une fiche d'alimentation endommagé(e), ou une prise murale mal fixée.**

Ceci peut provoquer un **choc électrique, un court-circuit ou un incendie.**



**N'endommagez pas le cordon ou la fiche d'alimentation.**

Ne pliez, tirez, tordez ou attachez inutilement le cordon d'alimentation, ne le placez pas à proximité d'un objet chaud, ne posez pas d'objet sur celui-ci, ne le coincez pas entre des objets et ne le modifiez pas.

- Si le cordon d'alimentation est endommagé, il doit être remplacé par le fabricant, ses agents de services ou une personne dûment qualifiée pour éviter des risques.

Ceci peut provoquer des dommages, et ainsi un **incendie ou un choc électrique.**

(Faites également attention qu'un animal domestique ne morde pas le cordon d'alimentation.)



**Ne réparez, ne démontez et ne modifiez pas l'appareil.**

Ceci peut provoquer un incendie ou un choc électrique.

Pour toute réparation, contactez le magasin où vous avez acheté le produit.



**N'introduisez pas de fil, de pôle, un autre corps étranger ou un doigt dans une entrée d'air, une sortie ou tout autre ouverture de l'appareil.**

Ceci peut provoquer un **choc électrique ou des blessures.**



**Utilisez une prise murale de 220-240 V CA.**

L'utilisation d'une prise murale autre que 220-240 V CA peut provoquer un **choc électrique, un court-circuit ou un incendie.**



**Retirez la fiche d'alimentation avant le nettoyage. Ne retirez pas la fiche d'alimentation les mains mouillées.**

Ceci peut provoquer un **choc électrique ou des blessures.**



**Retirez régulièrement la poussière de la fiche d'alimentation.**

Si de la poussière s'accumule, de l'humidité ou autre peut provoquer un défaut d'isolation, et ainsi un **incendie.**



**Si l'appareil fonctionne de manière anormale ou ne fonctionne pas correctement, cessez de l'utiliser immédiatement.**

- L'appareil ne fonctionne pas lorsque l'interrupteur On/Off (Marche/Arrêt) est mis sur ON (Marche).
- L'appareil, le cordon d'alimentation ou la fiche est anormalement chaud(e).
- Il y a un bruit anormal ou des vibrations pendant le fonctionnement.
- Vous sentez une odeur de brûlé.
- Le son de fonctionnement est anormalement élevé.
- Les vis de montage sont corrodées ou desserrées.
- Le coupe-circuit de fuite à la terre se déclenche fréquemment.
- Il y a une autre anomalie ou défaillance.

Le non-respect de cette consigne peut provoquer un incendie, un choc électrique ou des blessures. Mettez immédiatement l'interrupteur On/Off (Marche/Arrêt) sur OFF (Arrêt), débranchez la fiche d'alimentation, puis contactez le magasin.

Cet appareil peut être utilisé par des enfants à partir de 8 ans et des personnes souffrant de handicaps physiques, sensoriels ou mentaux ou sans expérience ni connaissances, sous la supervision ou selon les instructions d'utilisation en toute sécurité de l'appareil et s'ils comprennent les dangers associés. Les enfants ne doivent pas jouer avec l'appareil. Le nettoyage et la maintenance utilisateur ne doivent pas être effectués par des enfants sans supervision.



# ATTENTION



**Veillez à ce que du gaz inflammable ne soit pas aspiré et n'utilisez pas l'appareil dans un endroit où du gaz inflammable s'est accumulé.**

(Usine, salon de beauté, etc.)

Ceci peut provoquer un **incendie**.



**Ne placez pas l'appareil à proximité d'objets inflammables ou d'objets enflammés comme des cigarettes ou des bâtonnets d'encens.**

Ceci peut provoquer un **incendie**.



**Ne montez pas et ne vous appuyez pas sur l'appareil.**

Ceci peut provoquer un basculement ou une chute de l'appareil et des **blessures**.



**Ne mettez pas l'appareil à l'horizontale lorsque vous retirez un filtre.**

Ceci peut permettre la pénétration de poussière, provoquant ainsi un **incendie ou un choc électrique**.



**N'utilisez pas un filtre endommagé et n'utilisez pas l'appareil lorsqu'un filtre est retiré.**

Ceci peut permettre la pénétration de poussière, provoquant ainsi un **incendie ou un choc électrique**.



**N'installez pas l'appareil dans un endroit où de l'eau peut couler dessus ou dans un endroit très humide comme dans une salle de bains.**

Ceci peut provoquer un **choc électrique**.

Si de l'eau ou un autre liquide coule sur l'appareil, cessez de l'utiliser et débranchez la fiche d'alimentation, puis contactez le magasin où vous l'avez acheté.



**N'utilisez pas l'appareil dans un lieu où de la fumée d'huile de machine ou autre est présente.**

Ceci peut provoquer une fissure, et ainsi un **choc électrique**.



**Ne nettoyez pas l'appareil avec du benzène, du diluant ou de l'insecticide en aérosol, ni aucun autre produit chimique.**

Ceci peut provoquer un **choc électrique, un incendie ou une fissure et des blessures**.



**N'utilisez pas l'appareil si vous utilisez un insecticide produisant de la fumée.**

Les composants chimiques accumulés sur la sortie d'air peuvent être libérés et **être dangereux pour votre santé**. Lorsque vous avez utilisé un insecticide, ventilez suffisamment l'espace avant d'utiliser l'appareil.



**Lorsque vous utilisez l'appareil en même temps qu'un appareil de chauffage, ventilez régulièrement la pièce.**

Le monoxyde de carbone ne peut pas être éliminé de l'air. Ainsi, si vous ne ventilez pas la pièce, une **intoxication au monoxyde de carbone** est possible.



**Lorsque vous débranchez la fiche d'alimentation, retirez-la bien droite tout en tenant la fiche et non le cordon d'alimentation.**

Le non-respect de cette consigne peut provoquer un **choc électrique ou un court-circuit, et ainsi un incendie**.



**Lorsque l'appareil n'est pas utilisé pendant une période prolongée, débranchez la fiche d'alimentation.**

Le non-respect de cette consigne peut provoquer une détérioration de l'isolation, et ainsi un **incendie dû à un court-circuit ou un choc électrique**.

## Mises en garde

Ce purificateur d'air est conçu pour un usage domestique. Ne l'utilisez pas à des fins commerciales.

**N'obstruez pas les entrées d'air ou la sortie.**

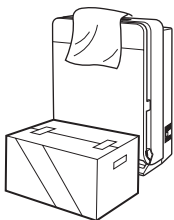

Ceci peut provoquer un **dysfonctionnement**.

**N'utilisez pas cet appareil comme un ventilateur extracteur ou une hotte aspirante (il n'a pas de fonction de ventilation).**

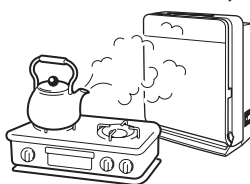

Ceci peut réduire la durée de vie du filtre et provoquer une **déformation, une décoloration ou un dysfonctionnement**.

**N'introduisez pas de doigt ou d'objet étranger dans le PM2.5 Sensor (Capteur PM2.5).**

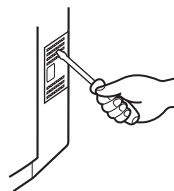

Ceci peut provoquer un **dysfonctionnement**.

**N'utilisez pas l'appareil s'il est à l'horizontale.**

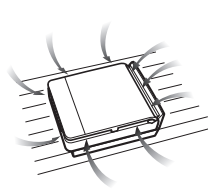

Ceci peut provoquer un **dysfonctionnement**.

**N'utilisez pas l'appareil lorsque le panneau d'entrée, l'unité de pré-filtre, le filtre HEPA, le filtre à charbon actif ou le catalyseur au platine est retiré.**

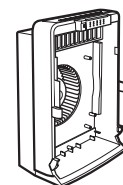

Ceci peut provoquer un **dysfonctionnement**.

# Noms et fonctions des pièces

## Unité principale

### Avant

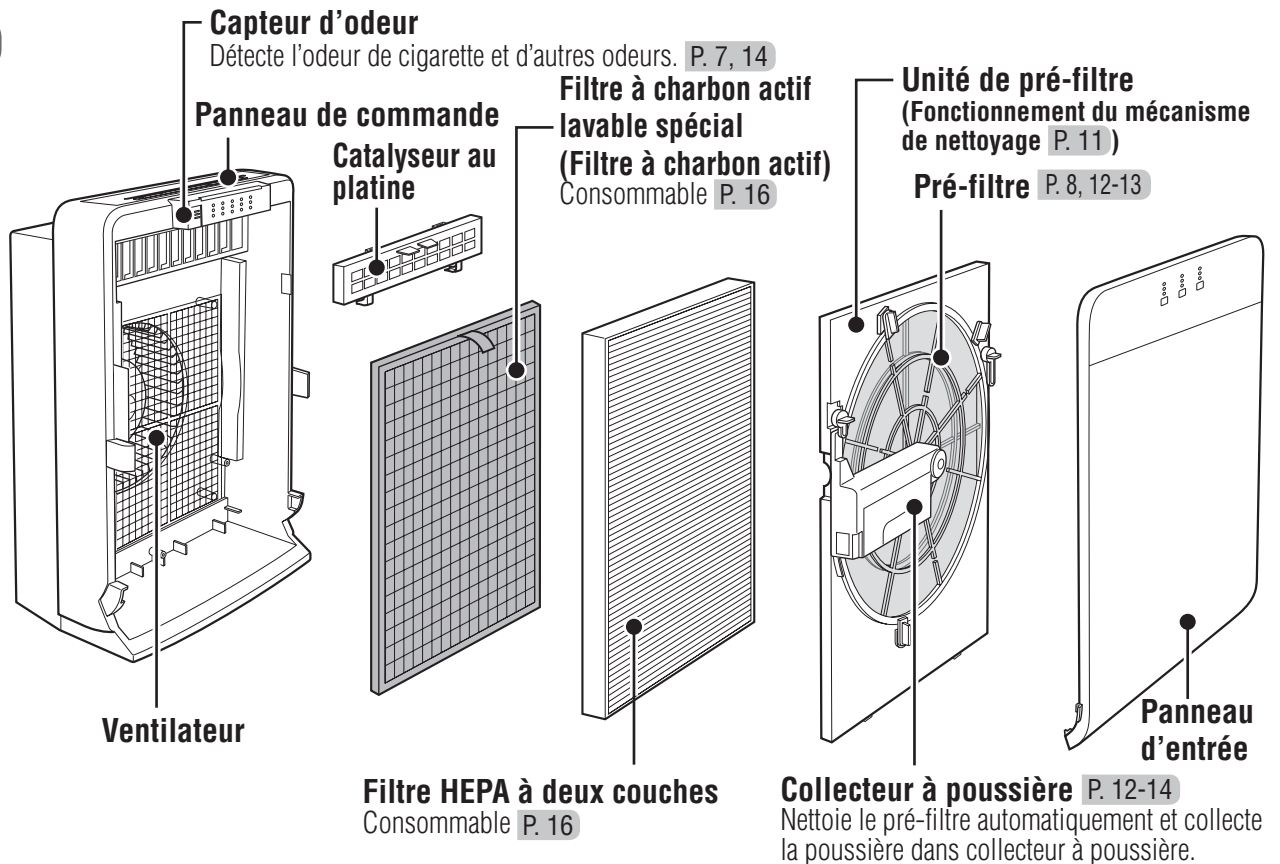

### Qu'est-ce qu'un catalyseur au platine ?

Un catalyseur est constitué de platine, qui offre une réactivité chimique importante, et une substance catalytique comprenant un grand nombre de pores de l'ordre du nanomètre. Il absorbe et canalise les sources de divers odorants produisant des odeurs complexes de la vie de tous les jours difficilement détectables.

### Qu'est-ce qu'un filtre HEPA ?

<Filtre haute efficacité pour les particules de l'air>  
Filtre haute efficacité capable de filtrer au moins 99,97 % des particules d'un diamètre de 0,3 µm (micromètre).

### Arrière

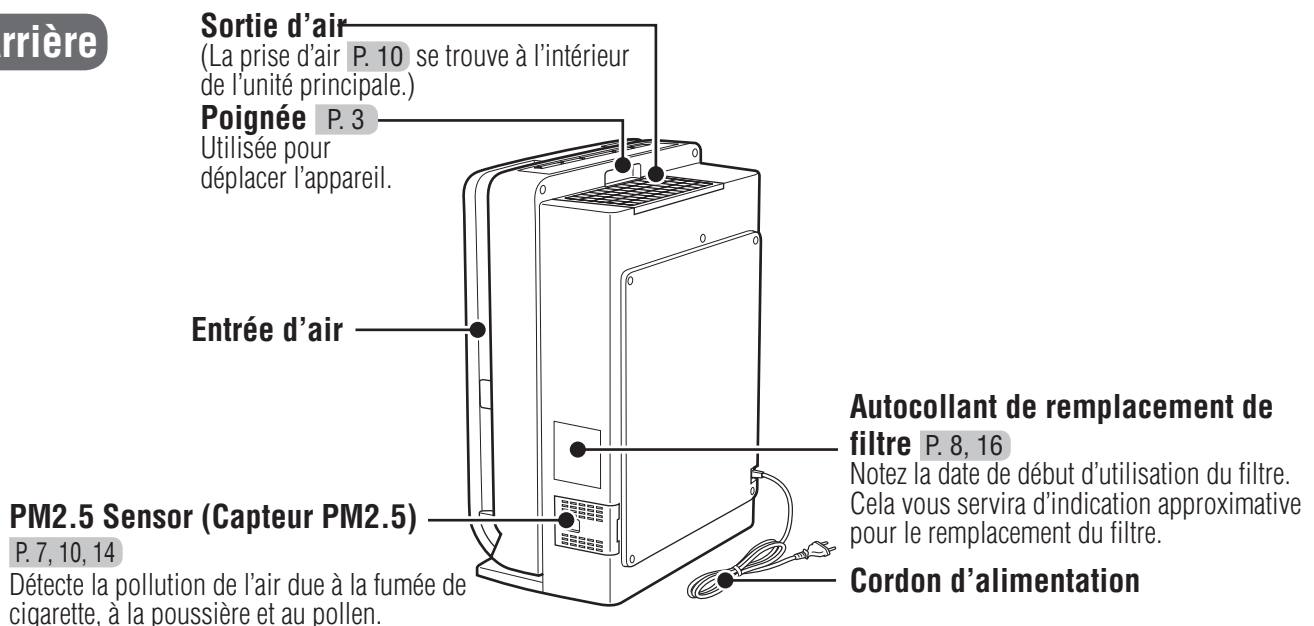

# Panneau de commande

Fonctionnement P. 9

- **Bouton Manual (Manuel)**  
Change le volume d'air.
- **Voyants de volume d'air (vert)**  
Indiquent le volume d'air pendant le fonctionnement.

Fonctionnement P. 9

- **Bouton Auto**  
Change le fonctionnement.
- **Voyants de mode de fonctionnement (vert)**  
Indiquent le mode de fonctionnement.

Nettoyage automatique P. 11

- **Bouton Auto Cleaning (Nettoyage auto)**  
Permet de mettre le nettoyage automatique en marche/arrêt.
- **Voyant Auto Cleaning (Nettoyage auto) (jaune)**  
S'allume pendant le nettoyage automatique.

Fonctionnement P. 9

- **Bouton On/Off (Marche/Arrêt)**  
Permet de mettre en marche/arrêt.

Utilisation de la prise d'air P. 10

- **Bouton Smart Search (Recherche intelligente)**  
Permet de mettre en marche/arrêt l'oscillation de la prise d'air.
- **Voyant Smart Search (Recherche intelligente) (vert)**  
S'allume lorsque la fonction Smart Search (Recherche intelligente) est sur ON (Marche).

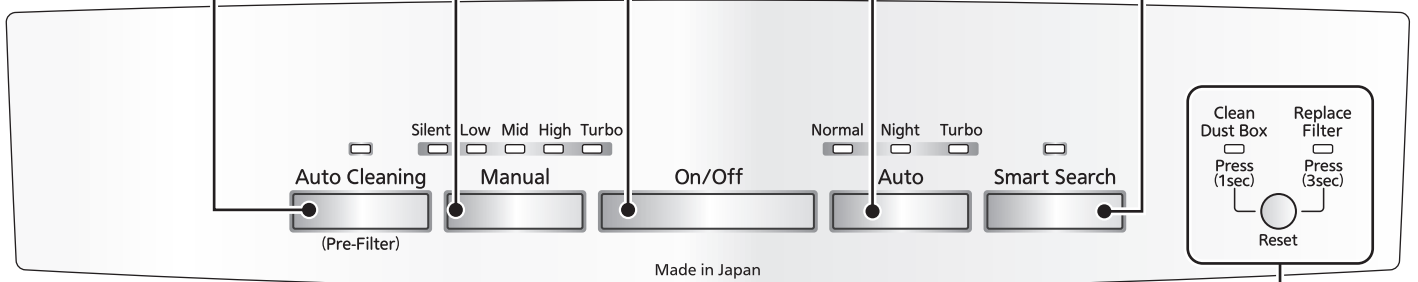

<input type="checkbox"/>	<input type="checkbox"/>	<input type="checkbox"/>
<input type="checkbox"/>	<input type="checkbox"/>	<input type="checkbox"/>
<input type="checkbox"/>	<input type="checkbox"/>	<input type="checkbox"/>
Odor	PM2.5	Dust

● **Écrans de nettoyage triples (vert/jaune/orange)**  
Le degré de pollution de l'air détecté avec le capteur d'odeur et le PM2.5 Sensor (Capteur PM2.5) est indiqué par les voyants qui s'allument en trois étapes.

<input type="checkbox"/>	<input type="checkbox"/>	<input checked="" type="checkbox"/>
<input type="checkbox"/>	<input checked="" type="checkbox"/>	<input checked="" type="checkbox"/>
<input checked="" type="checkbox"/>	<input checked="" type="checkbox"/>	<input checked="" type="checkbox"/>
Vert	Jaune	Orange

L'air est propre ← → L'air est pollué

- **Voyant Clean Dust Box (Nettoyer la boîte à poussière) (rouge)**  
Lorsque la boîte à poussière doit être vidée, ce voyant s'allume pour vous en informer. P. 14
- **Voyant Replace Filter (Remplacer le filtre) (rouge)**  
Lorsque le filtre HEPA doit être remplacé, ce voyant s'allume pour vous en informer. P. 16
- **Bouton Reset (Réinitialiser)**
  - Éteint le voyant Clean Dust Box (Nettoyer le collecteur à poussière). P. 14
  - Éteint le voyant Replace Filter (Remplacer le filtre). P. 16

**Écran Odor (Odeur)**  
Le degré de pollution de l'air due à l'odeur de cigarette et d'autres odeurs est détecté par le capteur d'odeur puis indiqué.

**Capteur d'odeur**  
Ce capteur à semi-conducteurs détecte les odeurs et d'autres gaz. Il réagit également à l'air provenant de climatiseurs, de ventilateurs électriques et d'autres appareils, gaz inodores et parfums.

**Écran PM2.5**  
Le degré de pollution due à des PM2.5 et d'autres petites particules est détecté par le PM2.5 Sensor (Capteur PM2.5) puis indiqué.

**PM2.5 Sensor (Capteur PM2.5) <Taille de particules de poussière>**  
Ce capteur optique détecte le nombre de particules. Les indications de l'écran sont réparties entre « PM2.5 » et « Dust » (Poussière) en fonction de la taille des particules.

\* Cet appareil ne détecte pas les particules de moins de 0,5 µm.

**Réglage de la sensibilité du PM2.5 Sensor (Capteur PM2.5) P. 10**

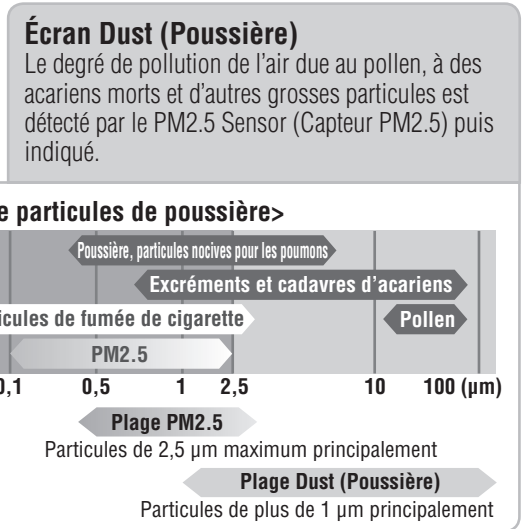

# Préparation

Sortez le filtre à charbon actif de son sac plastique et installez-le.

## 1 Retirez le panneau d'entrée.

Tirez le panneau d'entrée vers vous tout en appuyant sur les leviers situés en bas.

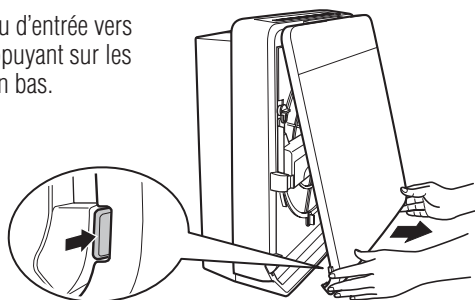

## 2 Retirez les filtres.

### ① Unité de pré-filtre

Tournez les boutons à gauche et à droite, puis retirez l'unité de pré-filtre.

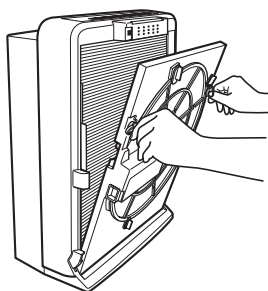
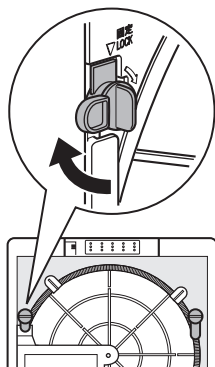

### ② Filtre HEPA

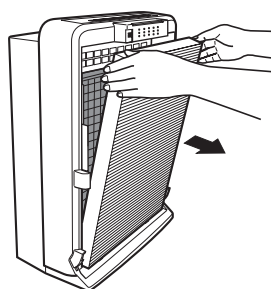

## 3 Retirez le filtre à charbon actif et sortez-le de son sac plastique.

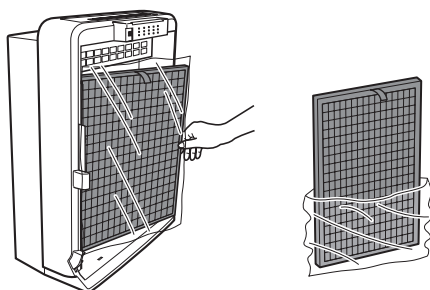

La répartition du charbon peut être inégale et de la poudre de charbon noire peut être présente dans le sac plastique, mais ceci n'affectera pas les performances.

## 4 Fixez les filtres à l'unité principale.

### ① Filtre à charbon actif

Introduisez le filtre complètement (pas de partie avant ni arrière).

Placez le taquet de sorte qu'il ressorte dans votre direction.

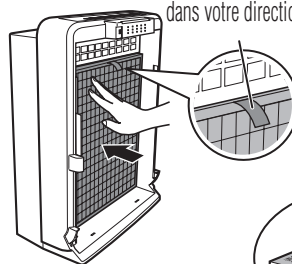

### ② Filtre HEPA

Vérifiez l'orientation d'installation et introduisez le filtre complètement.

A l'avant A l'arrière

てまえ Front 前  
おく Back 后・後  
Вперед

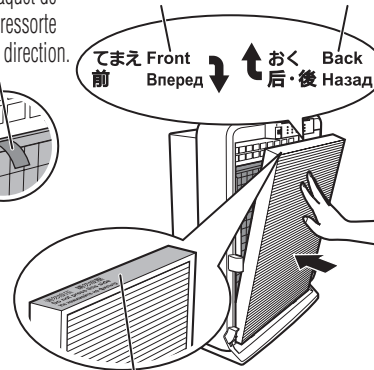

Ne poussez pas cette surface vers le bas. Ceci peut provoquer une déformation.

### ③ Unité de pré-filtre

Insérez les taquets au bas dans les deux orifices de l'unité principale, puis tournez les boutons à gauche et à droite dans la position de verrouillage.

Bouton

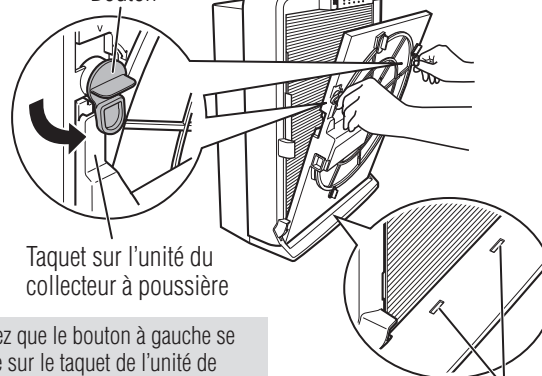

Taquet sur l'unité du collecteur à poussière

Vérifiez que le bouton à gauche se trouve sur le taquet de l'unité de boîte à poussière.

Orifices dans l'unité principale (2 endroits)

## 5 Fixez le panneau d'entrée à l'unité principale.

Alignez le panneau d'entrée avec les deux bords de l'unité principale, puis engagez les deux taquets en haut du panneau d'entrée sur l'unité principale et poussez fermement en bas.

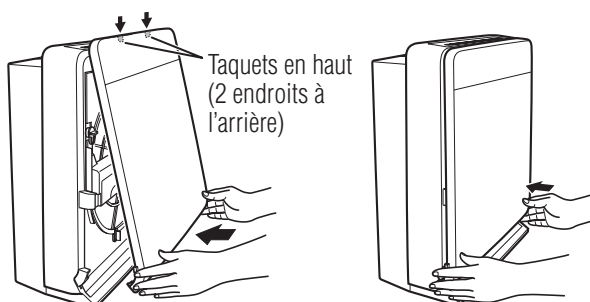

Taquets en haut (2 endroits à l'arrière)

Notez la date de début d'utilisation du filtre sur l'autocollant de remplacement de filtre situé sur le côté droit de l'unité principale.

# Fonctionnement

Choisissez entre le mode de fonctionnement Manual (Manuel) (cinq niveaux de volume d'air) et le mode de fonctionnement Auto (Normal, Night [Nuit] et Turbo).

## Insérez la fiche d'alimentation dans la prise murale.

Insérez la fiche d'alimentation, attendez jusqu'à ce que vous entendiez le « bip » sonore, puis appuyez sur l'interrupteur On/Off (Marche/Arrêt). (Si le fonctionnement ne démarre pas après avoir appuyé sur l'interrupteur On/Off (Marche/Arrêt), appuyez à nouveau sur celui-ci.)

### 1 Démarrez l'utilisation.

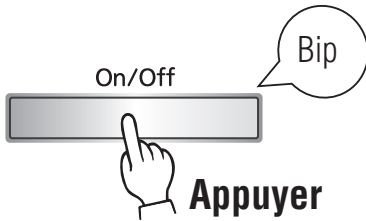

- L'appareil démarre et s'arrête chaque fois que vous appuyez sur l'interrupteur.
- Un voyant de mode de fonctionnement s'allume.
- Les voyants des écrans de nettoyage triples s'allument.

La réponse est lente quelques minutes après avoir mis l'interrupteur On/Off (Marche/Arrêt) sur ON (Marche) car le PM2.5 Sensor (Capteur PM2.5) et le capteur d'odeur sont en cours de préparation.

### 2 Changez de mode de fonctionnement.

#### ■ Pour un fonctionnement avec un volume d'air constant (Manual [Manuel])

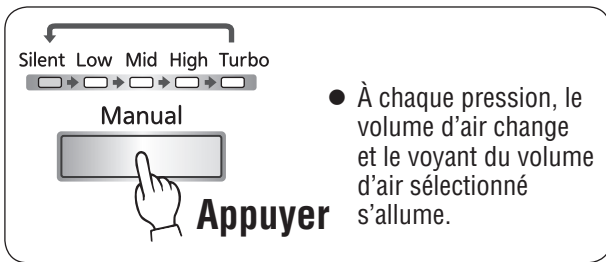

- À chaque pression, le volume d'air change et le voyant du volume d'air sélectionné s'allume.

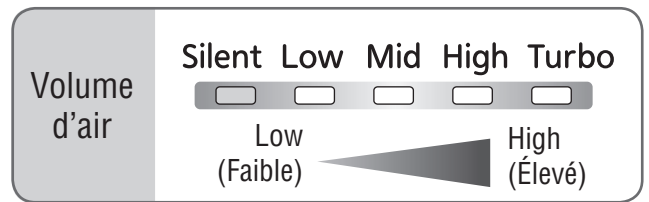

#### ■ Pour un fonctionnement automatique en fonction de la pollution dans l'air (Auto)

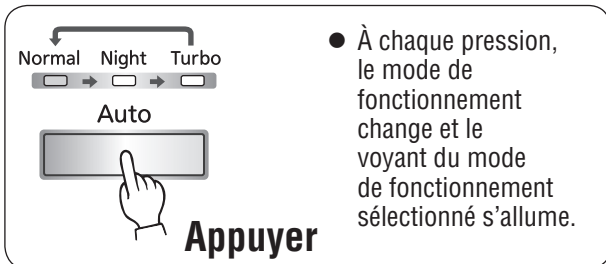

- À chaque pression, le mode de fonctionnement change et le voyant du mode de fonctionnement sélectionné s'allume.

Normal	Il s'agit du fonctionnement automatique standard. Le volume d'air change automatiquement.
Night (Nuit)	L'appareil fonctionne automatiquement en maintenant un volume d'air faible. (La luminosité des voyants sur le panneau de commande et des voyants d'écran s'estompe légèrement.)
Turbo	L'appareil fonctionne automatiquement avec le volume d'air maximum.

### Pour arrêter l'appareil

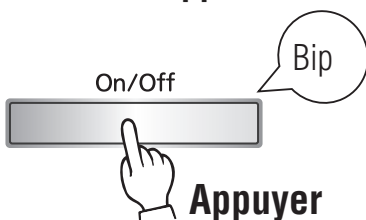

- Le voyant de mode de fonctionnement s'éteint.
- Les voyants des écrans de nettoyage triples s'éteignent.

Le mode de fonctionnement est mémorisé même si l'interrupteur On/Off (Marche/Arrêt) est sur OFF (Arrêt) ou que la fiche d'alimentation est débranchée.

# Utilisation de la prise d'air

Lorsque la fonction Smart Search (Recherche intelligente) est active, les volets de prise d'air se déplacent en 5 étapes et recherchent automatiquement la pollution dans l'air.  
Elle peut être utilisée dans n'importe quel mode de fonctionnement.

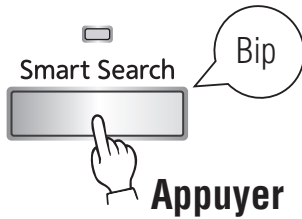

- Le voyant Smart Search (Recherche intelligente) s'allume.
- L'appareil s'arrête (sur OFF) et démarre (sur ON) chaque fois que vous appuyez sur l'interrupteur.

Lorsque l'interrupteur On/Off (Marche/Arrêt) est mis sur OFF (Arrêt), la prise d'air se ferme automatiquement pour éviter que de la poussière ne pénètre dans l'unité principale.

## Smart Search (Recherche intelligente)

Les volets de la prise d'air s'arrêtent tout d'abord dans la position illustrée en ③ ci-dessous pendant 30 secondes pour générer un flux d'air dans la pièce et rechercher une pollution dans l'air.

### ■ Si l'air n'est pas pollué

- Les voyants des écrans de nettoyage triples s'allument tous en vert.
- La prise d'air passe des positions ① à ⑤ ci-dessous, en s'arrêtant à chaque position pendant 30 secondes, et recherche une pollution dans l'air.  
(La position dans laquelle il s'arrête varie en fonction du volume d'air.)

### ■ Si l'air est pollué

- Un des voyants des écrans de nettoyage triples s'allume en jaune ou en orange.
- La prise d'air s'arrête dans la position où l'air est pollué et est active. Lorsque l'air est propre, elle passe à la position suivante.
- La prise d'air passe à la position suivante dans un délai maximum de 15 minutes.

<Positions de la prise d'air>

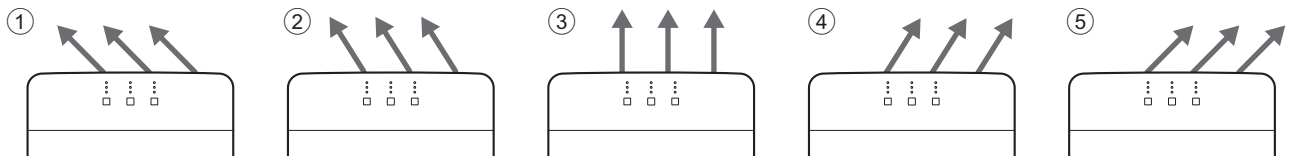

- Lorsque la fonction Smart Search (Recherche intelligente) est arrêtée (OFF), la prise d'air s'arrête entre les positions ② et ③.

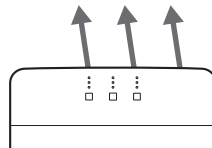

### REMARQUE

- Le volume sonore de l'air soufflé varie en fonction de l'angle de la prise d'air.
- L'angle de la prise d'air ne peut pas être réglé.

## Réglage de la sensibilité du PM2.5 Sensor (Capteur PM2.5)

La sensibilité du PM2.5 Sensor (Capteur PM2.5) peut être réglée.  
Si l'air dans la pièce est propre mais que l'écran de nettoyage triple réagit toujours, procédez à un réglage.

### Lorsque l'appareil est arrêté (OFF)

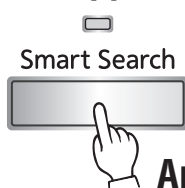

- **Lorsque le PM2.5 Sensor (Capteur PM2.5) est réglé sur la sensibilité standard**  
L'appareil émet un « bip » sonore et le voyant Smart Search (Recherche intelligente) clignote.
- **Lorsque le PM2.5 Sensor (Capteur PM2.5) est réglé sur la sensibilité élevée**  
L'appareil émet un « bip bip » sonore et le voyant Smart Search (Recherche intelligente) s'allume.

\* Le réglage de sensibilité par défaut est la sensibilité élevée.

# Nettoyage automatique (pré-filtre)

Un mécanisme de nettoyage à l'intérieur de l'unité principale nettoie le pré-filtre automatiquement.

Le pré-filtre est nettoyé automatiquement dans les cas suivants.

Le nettoyage automatique n'est pas effectué lorsque le voyant Clean Dust Box (Nettoyer le collecteur à poussière) est allumé. Videz la boîte à poussière, puis réinitialisez-le. P. 14

- Lorsque vous appuyez sur l'interrupteur Auto Cleaning (Nettoyage auto) alors que l'interrupteur On/Off (Marche/Arrêt) est sur ON (Marche) → Un nettoyage est effectué pendant 2 minutes et 40 secondes environ (deux rotations du pré-filtre)



- Lorsque la durée totale de fonctionnement dépasse une durée donnée alors que l'interrupteur On/Off (Marche/Arrêt) est sur ON (Marche) 24 heures environ pour le mode de fonctionnement manuel « Turbo » et 120 heures environ pour le mode fonctionnement manuel « Silent » (Silencieux) → Un nettoyage est effectué pendant 2 minutes et 40 secondes environ (deux rotations du pré-filtre)

- Le voyant Auto Cleaning (Nettoyage auto) s'allume.
- Le volume d'air est réglé sur « Low » (Faible) et le nettoyage automatique démarre.
- Lorsque le nettoyage automatique est terminé, le fonctionnement reprend dans le mode de fonctionnement précédent.
- Le voyant Auto Cleaning (Nettoyage auto) s'éteint.



**Pour arrêter un nettoyage automatique en cours, appuyez sur l'interrupteur Auto Cleaning (Nettoyage auto).** Vous pouvez également appuyer sur l'interrupteur Auto ou l'interrupteur Manual (Manuel).

- **La poussière est collectée dans collecteur à poussière.** Si le voyant Clean Dust Box (Nettoyer le collecteur à poussière) s'allume, videz le collecteur à poussière. P. 14
  - Le voyant Clean Dust Box (Nettoyer le collecteur à poussière) sert uniquement d'indication approximative. La quantité de poussière collectée dans le collecteur à poussière varie en fonction de l'environnement d'utilisation. Lorsque le purificateur d'air est utilisé dans un endroit poussiéreux ou sale, vérifiez et videz le collecteur à poussière souvent.
- **Le goudron de cigarette et les particules de grains de poussière qui adhèrent au pré-filtre ne seront pas éliminés.** Si ces saletés vous incommode, lavez le pré-filtre dans de l'eau. P. 12-13
- **Lorsque la brosse de nettoyage est sale, l'élimination de la poussière du pré-filtre deviendra difficile.** Nettoyez la brosse de nettoyage si elle est sale. P. 13

## Fonctionnement du mécanisme de nettoyage

Le pré-filtre tourne et traverse le collecteur à poussière

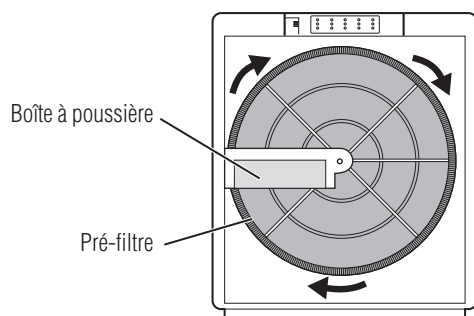

La saleté sur le pré-filtre est collectée à l'aide de la brosse de nettoyage et s'accumule sur le racloir.

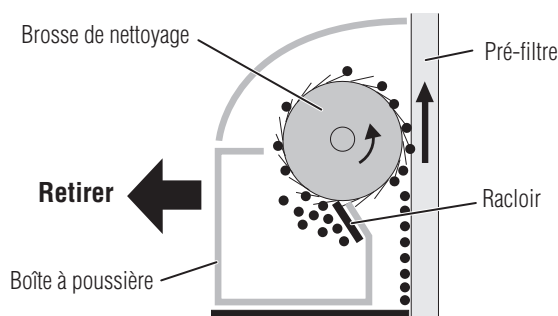

La poussière accumulée sur le racloir peut être recueillie sur une sorte de longue courroie qui ne traverse pas le collecteur à poussière. Si la poussière sur le pré-filtre est retirée, le mécanisme de nettoyage fonctionne correctement.

FR

Fonctionnement

# Nettoyage

Pour garantir les performances, effectuez un nettoyage régulièrement.

## Échéance et pièces à nettoyer

Lorsque l'appareil est sale

- Unité principale P. 12
- Filtre HEPA, pré-filtre et unité de boîte à poussière P. 12-13

Lorsque le voyant Clean Dust Box (Nettoyer le collecteur à poussière) s'allume

Environ une fois tous les quatre mois

- Boîte à poussière P. 14

Environ une fois par mois

- Capteurs P. 14 (capteur d'odeur et PM2.5 Sensor [Capteur PM2.5])

Environ une fois tous les six mois

- Lentille du PM2.5 Sensor (Capteur PM2.5) P. 14

Lorsque vous sentez une odeur provenant de la sortie d'air

- Catalyseur au platine et filtre à charbon actif P. 15

Mettez sur OFF (Arrêt), débranchez la fiche d'alimentation, puis vérifiez que le ventilateur soufflant est arrêté avant de nettoyer.

N'utilisez pas de détergent, poudre à récurer, chiffon de nettoyage traité avec des produits chimiques, essence, benzène, diluant, etc. Ceci peut endommager l'unité principale.



**AVERTISSEMENT**

**Retirez la fiche d'alimentation avant le nettoyage.**

Le non-respect de cette consigne peut provoquer un choc électrique ou des blessures.

## Lorsque l'appareil est sale

### Unité principale

**Nettoyez avec un chiffon doux.**

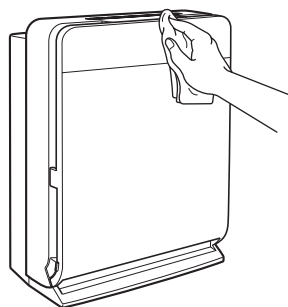

Lorsque l'appareil est très sale, nettoyez-le avec un chiffon humide.

## Lorsque l'appareil est sale

### Filtre HEPA, pré-filtre et

**1** Retirez le panneau d'entrée, videz la boîte à poussière P. 14 et retirez l'unité de pré-filtre P. 8.

**2** Nettoyez le filtre HEPA.

Aspirez la poussière avec un aspirateur en utilisant un embout avec une brosse.

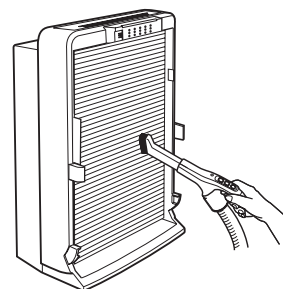

**3** Retirez l'unité de boîte à poussière et le pré-filtre.

① Tournez la vis, puis retirez l'unité de boîte à poussière.

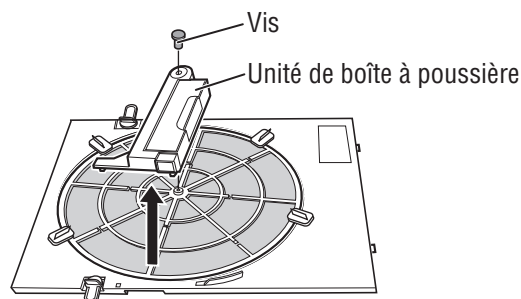

② Tournez les boutons (4 endroits) et retirez le pré-filtre.

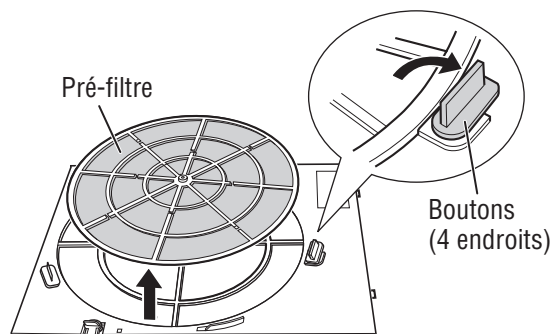



## collecteur à poussière

### 4 Lavez le pré-filtre dans de l'eau, puis laissez-le suffisamment sécher à l'ombre.

Lavez avec une éponge douce ou similaire.

N'utilisez pas de brosse ou similaire. Ceci peut endommager le pré-filtre.



### 5 Nettoyez la brosse de nettoyage.

Aspirez la poussière avec un aspirateur en utilisant un embout avec une brosse (si la poussière est difficile à retirer, retirez-la avec du ruban adhésif ou similaire).

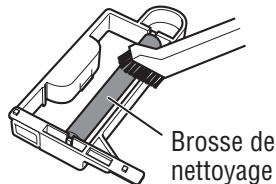

Lorsque la brosse de nettoyage est très sale, lavez-la dans de l'eau et laissez-la suffisamment sécher.

Ne retirez pas la brosse de nettoyage.

### 6 Retirez la poussière qui a adhéré au collecteur à poussière, puis fixez le à l'unité.

Lorsque le collecteur à poussière est très sale, lavez-la dans de l'eau et laissez-la suffisamment sécher.

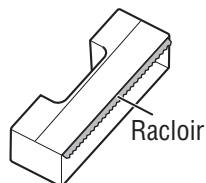

Faites attention à ne pas vous blesser avec le racloir.

### 7 Fixez le pré-filtre et le collecteur à poussière.

① Fixez le pré-filtre.

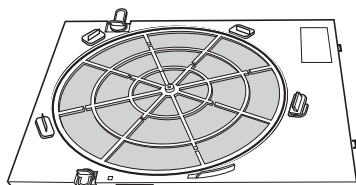

② Tournez les boutons (4 endroits) en position de verrouillage.

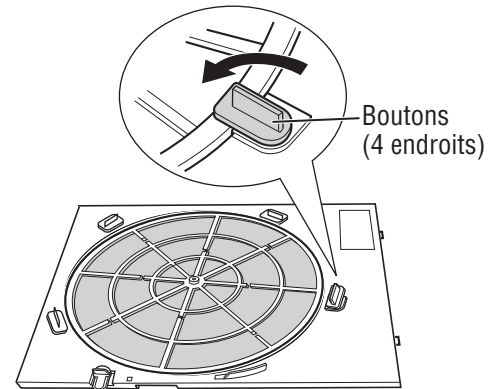

③ Insérez le taquet (1 endroit) sur collecteur à poussière dans l'orifice de l'unité de pré-filtre, puis faites glisser l'unité de boîte à poussière.

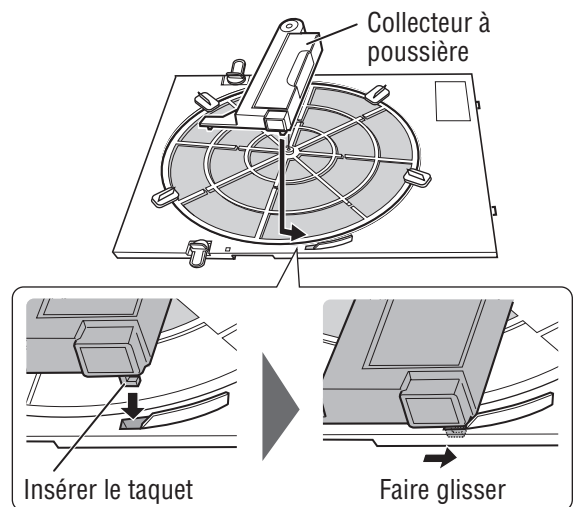

④ Serrez la vis.

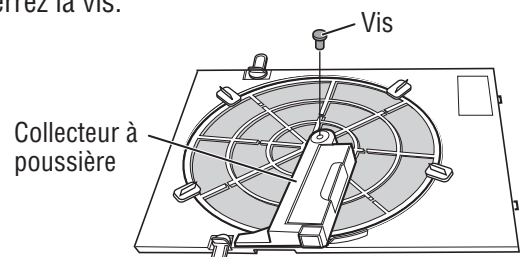

Si l'unité de boîte à poussière n'est pas fixée correctement, le panneau d'entrée ne peut pas être fixé. Un son anormal (claquement) peut également être produit.

### 8 Remettez en place le pré-filtre et le panneau d'entrée sur l'unité principale. P. 8

## Nettoyage (suite)

Lorsque le voyant Clean Dust Box (Nettoyer le collecteur à poussière) s'allume ou environ une fois tous les quatre mois

### Boîte à poussière

- 1 Retirez le panneau d'entrée. P. 8
- 2 Retirez le collecteur à poussière et videz-la.

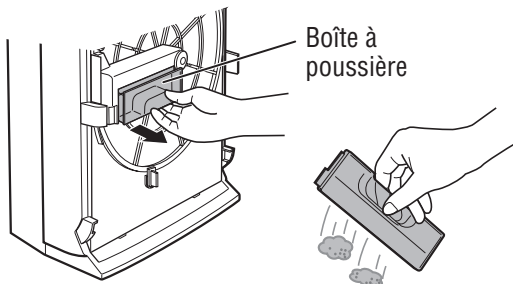

- 3 Fixez le collecteur à poussière.

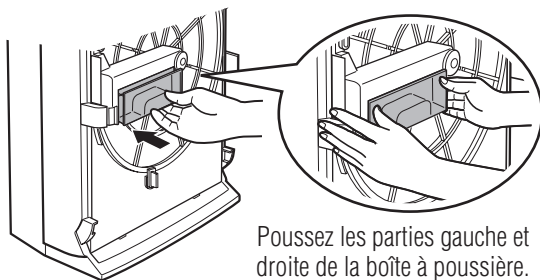

Si elle n'est pas fixée correctement, l'élimination de la poussière sera difficile.

- 4 Fixez le panneau d'entrée à l'unité principale. P. 8
- 5 Insérez la fiche d'alimentation, puis réinitialisez le voyant Clean Dust Box (Nettoyer le collecteur à poussière).

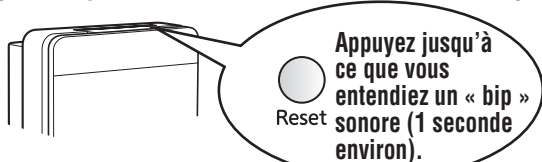

- Le voyant Clean Dust Box (Nettoyer le collecteur à poussière) s'éteint. (Le voyant est réinitialisé.)

#### REMARQUE

Lorsque vous entendez le « bip » sonore, relâchez votre doigt du bouton Reset (Réinitialiser). Si vous maintenez le bouton enfoncé, vous entendrez un « bip, bip » sonore et l'échéance de remplacement du filtre sera réinitialisée. P. 16

## Environ une fois par mois

### Capteurs

(Capteur d'odeur et PM2.5 Sensor [Capteur PM2.5])

- 1 Retirez le panneau d'entrée. P. 8
- 2 Aspirez la poussière avec un aspirateur en utilisant un embout.

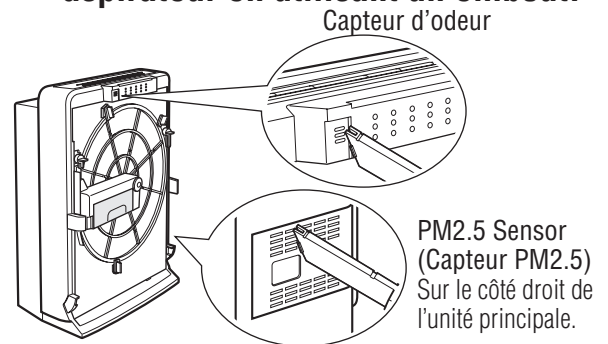

- 3 Fixez le panneau d'entrée à l'unité principale. P. 8

## Environ une fois tous les six mois

### Lentille du PM2.5 Sensor (Capteur PM2.5)

- 1 Retirez le cache du PM2.5 Sensor (Capteur PM2.5).
- 2 Nettoyez la lentille avec un coton-tige sec.

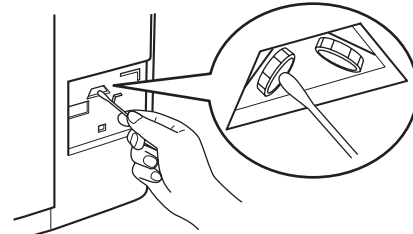

N'utilisez pas d'eau, d'alcool, de détergent, etc. Ceci peut provoquer un dysfonctionnement.

- 3 Remettez en place le cache du PM2.5 Sensor (Capteur PM2.5).

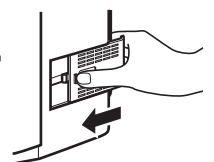

## Lorsque vous sentez une odeur provenant de la sortie d'air

### Catalyseur au platine et filtre à charbon actif

**1 Retirez le panneau d'entrée, le pré-filtre et le filtre HEPA. P. 8**

**2 Retirez le filtre à charbon actif. P. 8**

**3 Retirez le catalyseur au platine.**

Placez vos doigts autour des poignées situées en bas du catalyseur au platine, puis tirez le catalyseur vers vous pour le retirer.



**4 Faites tremper et lavez le catalyseur au platine et le filtre à charbon actif.**

● **Catalyseur au platine**

Faites tremper dans de l'eau froide ou tiède pendant une heure environ, puis lavez dans de l'eau.

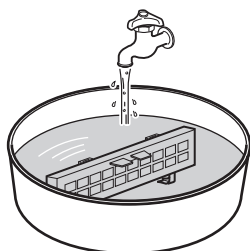

● **Filtre à charbon actif**

Faites tremper dans de l'eau froide ou tiède pendant une heure environ, puis lavez dans de l'eau.

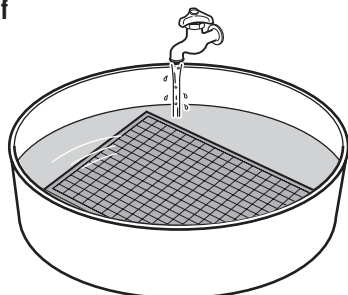

N'utilisez pas de détergent. Ne le brossez pas non plus. Le catalyseur au platine et le filtre à charbon actif pourraient être endommagés.

**5 Laissez le catalyseur au platine et le filtre à charbon actif sécher.**

Laissez-leur le temps de sécher complètement dans un endroit bien ventilé et à l'ombre pendant six heures environ (le temps de séchage dépend de la saison et des conditions météorologiques).

- Ne les utilisez pas tant qu'ils sont humides. Des gouttelettes d'eau pourraient tomber de la sortie d'air et vous pourriez sentir une odeur.
- Un trempage et un lavage ne permettront pas de retrouver complètement les performances de désodorisation du filtre à charbon actif. Remplacez ce filtre lorsqu'il est temps de le remplacer.

**6 Fixez le catalyseur au platine à l'unité principale.**

Prenez le haut du catalyseur au platine, puis poussez en bas.

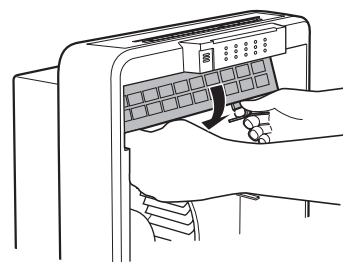

**7 Fixez le filtre à charbon actif à l'unité principale. P. 8**

**8 Remettez en place le filtre HEPA, le pré-filtre et le panneau d'entrée sur l'unité principale. P. 8**

# Remplacement des filtres et mise au rebut

Remplacez les filtres par des neufs lorsqu'il est temps de les remplacer.

## Remplacement du filtre HEPA et du filtre à charbon actif

Indication approximative d'échéance de remplacement

- Lorsque le voyant Replace Filter (Remplacer le filtre) s'allume  
Le voyant s'allume en bout de 8 ans environ d'utilisation en mode de fonctionnement manuel « Silent » (Silencieux) et au bout de 1,6 année environ en mode de fonctionnement manuel « Turbo ».
- Lorsque le filtre HEPA est très sale et ne filtre plus les mauvaises odeurs
- Lorsque les odeurs ne peuvent pas être filtrées par le filtre à charbon actif après l'avoir trempé et lavé

Mettez l'interrupteur On/Off (Marche/Arrêt) sur OFF (Arrêt), débranchez la fiche d'alimentation, puis vérifiez que le ventilateur soufflant est arrêté avant de remplacer les filtres.

**1 Videz le collecteur à poussière.** P. 14

**2 Retirez le filtre HEPA et le filtre à charbon actif, puis installez des filtres neufs.** P. 8

**3 Insérez la fiche d'alimentation, puis réinitialisez le voyant Replace Filter (Remplacer le filtre).**

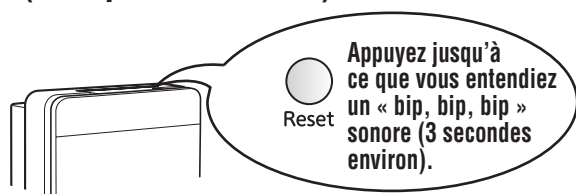

- Le voyant Replace Filter (Remplacer le filtre) s'éteint. (Le voyant est réinitialisé.)

- La durée de vie du filtre HEPA et du filtre à charbon actif varie en fonction de l'environnement et des conditions d'utilisation.
- Si vous remplacez le filtre HEPA, remplacez également le filtre à charbon actif.
- Le filtre HEPA ne peut pas être réutilisé même s'il a été lavé. Lorsqu'il est sale, veillez à le remplacer par un neuf.
- Dans les cas suivants, des odeurs peuvent adhérer sur le filtre HEPA et l'unité principale. Nettoyez l'unité principale et remplacez le filtre HEPA.
  - Lorsqu'un grand nombre de cigarettes est fumé
  - Lorsque de fortes odeurs sont présentes dans la pièce

## Mise au rebut

Mettez les filtres et l'unité principale au rebut conformément aux réglementations de mise au rebut locales.

### ● Filtre HEPA

Matériaux : PP (polypropylène), rayonne et PET (polyéthylène téréphtalate)

### ● Filtre à charbon actif

Matériaux : Charbon actif, PET (polyéthylène téréphtalate) et PS (polystyrène)

### ● Unité principale

Mettez l'unité principale au rebut conformément aux réglementations de mise au rebut locales sans la démonter.

## Consommables

### ● Kit de filtre de remplacement

- Filtre HEPA à deux couches
- Filtre à charbon actif lavable spécial

- Modèle MAPR-863HFT
- Code de modèle 5D4 821

Procurez-vous le dans le magasin où vous avez acheté le produit.

### <Lorsque vous souhaitez acheter un filtre séparément>

Lorsqu'un seul des filtres est sale ou endommagé, ou que vous ne parvenez pas à éliminer l'odeur

### ● Filtre HEPA à deux couches de remplacement

- Référence M25 410 349

### ● Filtre à charbon actif lavable spécial de remplacement

- Référence M25 413 349

Procurez-vous le dans le magasin où vous avez acheté le produit.

\* Les circuits de distribution sont différents, le prix d'un seul filtre est donc relativement élevé.

# Dépannage

Avant de demander une réparation, lisez attentivement ce Manuel d'instructions et vérifiez les points suivants.

Symptôme	Cause et solution
Le purificateur d'air ne fonctionne pas.	<ul style="list-style-type: none"> <li>● La fiche d'alimentation est-elle débranchée ? → Insérez fermement la fiche d'alimentation dans la prise murale. <b>P. 9</b></li> <li>● Un voyant de volume d'air ou un voyant de mode de fonctionnement est-il allumé ? (L'interrupteur On/Off (Marche/Arrêt) est-il sur ON (Marche) ?) → Mettez l'interrupteur On/Off (Marche/Arrêt) sur ON (Marche). <b>P. 9</b></li> </ul>
La partie inférieure du panneau d'entrée ne peut pas être fixée.	<ul style="list-style-type: none"> <li>● Le taquet (1 endroit) sur l'unité de boîte à poussière est-il correctement introduit dans l'orifice ? → Fixez correctement l'unité de boîte à poussière. <b>P. 13</b></li> </ul>
L'unité principale vibre beaucoup.	<ul style="list-style-type: none"> <li>● Avez-vous installé l'unité principale sur une surface qui n'est pas plane ou stable ? → Installez l'unité principale sur une table ou autre surface qui est plane et stable. <b>P. 3</b></li> </ul>
L'odeur et la fumée sont difficilement éliminées.	<ul style="list-style-type: none"> <li>● Le pré-filtre est-il sale ? → Nettoyez le pré-filtre. <b>P. 12-13</b></li> <li>● Les filtres sont-ils sales ? → Remplacez les filtres. <b>P. 16</b></li> <li>● Y-a-t-il de la poussière sur le PM2.5 Sensor (Capteur PM2.5) et le capteur d'odeur ? → Nettoyez le PM2.5 Sensor (Capteur PM2.5) et le capteur d'odeur. <b>P. 14</b></li> </ul>
Le bruit et les vibrations de fonctionnement ont augmenté.	<ul style="list-style-type: none"> <li>● Utilisez-vous le purificateur d'air en mode de fonctionnement manuel « Turbo » ou « High » (Élevé) ou en mode de fonctionnement automatique « Turbo » ? → Le son de fonctionnement est plus fort avec un volume d'air important. Si le son vous incommode, choisissez un mode de fonctionnement avec un volume d'air faible. <b>P. 9</b></li> <li>● Le pré-filtre est-il sale ? → Nettoyez le pré-filtre. <b>P. 12-13</b></li> <li>● Les filtres sont-ils sales ? → Remplacez les filtres. <b>P. 16</b></li> <li>● Le filtre à charbon actif installé dans l'unité principale est-il toujours dans un sac plastique ? → Sortez-le de son sac plastique et fixez-le à nouveau. <b>P. 8</b></li> </ul>
<div style="display: flex; align-items: center;"> <div style="writing-mode: vertical-rl; transform: rotate(180deg); font-weight: bold; padding-right: 5px;">Pendant le nettoyage automatique</div> <div style="flex-grow: 1;"> <p data-bbox="150 1480 536 1570">Un bruit de claquement est produit.</p> <p data-bbox="150 1592 536 1727">Un bourdonnement s'est intensifié.</p> </div> </div>	<ul style="list-style-type: none"> <li>● L'unité de boîte à poussière est-elle correctement fixée à l'unité de pré-filtre ? → Fixez correctement l'unité de boîte à poussière. <b>P. 13</b></li> <li>● Un bourdonnement se produit pendant le nettoyage du pré-filtre car le moteur est en marche. Si une grande quantité de poussière adhère à la brosse de nettoyage, le bourdonnement peut être fort. → Lorsque le bruit vous incommode, procédez à un nettoyage. <b>P. 12-13</b></li> </ul>
L'unité principale émet du bruit lorsqu'elle se déplace.	<ul style="list-style-type: none"> <li>● Déplacez-vous le purificateur d'air alors qu'il est en fonctionnement ? → Si l'unité principale est déplacée ou inclinée brusquement, du bruit peut être produit. <b>P. 3</b></li> </ul>

## Dépannage (suite)

Symptôme	Cause et solution
Lorsque vous regardez par la sortie d'air en fonctionnement, vous constatez que le ventilateur soufflant vibre.	<ul style="list-style-type: none"> <li>● Ceci n'est pas un problème tant que le bruit ou les vibrations ne sont pas anormaux.</li> </ul>
Lorsque la fiche d'alimentation est débranchée, un bip sonore ou un bourdonnement peut être entendu.	<ul style="list-style-type: none"> <li>● Avez-vous débranché la fiche d'alimentation alors que l'interrupteur On/Off (Marche/Arrêt) était sur ON (Marche) ? → Mettez l'interrupteur On/Off (Marche/Arrêt) sur OFF (Arrêt) avant de débrancher la fiche d'alimentation.</li> </ul>
Écrans de nettoyage triples	<ul style="list-style-type: none"> <li>● Si la pièce est grande, la purification de l'air peut prendre du temps.</li> <li>● Si la poussière ou les odeurs sont importantes, la purification de l'air peut prendre du temps.</li> </ul> <p>&lt;Comment contrôler le fonctionnement de l'écran &gt;</p> <ul style="list-style-type: none"> <li>● Frottez un mouchoir en papier à proximité du PM2.5 Sensor (Capteur PM2.5) pour former de la poussière.</li> <li>● Mettez du parfum, un fortifiant capillaire ou similaire sur le mouchoir en papier, puis placez ce dernier devant l'unité principale pour que le produit adhère sur celle-ci.</li> </ul>
	<ul style="list-style-type: none"> <li>● L'écran ne réagit que très rarement.</li> </ul> <ul style="list-style-type: none"> <li>● Y-a-t-il de la poussière sur le PM2.5 Sensor (Capteur PM2.5) et le capteur d'odeur ? → Nettoyez le PM2.5 Sensor (Capteur PM2.5) et le capteur d'odeur. <b>P. 14</b></li> <li>● La réponse est lente quelques minutes après avoir mis l'interrupteur On/Off (Marche/Arrêt) sur ON (Marche) car le PM2.5 Sensor (Capteur PM2.5) et le capteur d'odeur sont en cours de préparation.</li> </ul>
	<ul style="list-style-type: none"> <li>● L'indication à l'écran ne change pas malgré la présence d'une odeur.</li> </ul> <ul style="list-style-type: none"> <li>● L'indication à l'écran peut parfois ne pas changer car la sensibilité du capteur varie en fonction des composants de l'odeur.</li> </ul>
	<ul style="list-style-type: none"> <li>● L'écran réagit même si l'air dans la pièce est propre.</li> </ul> <ul style="list-style-type: none"> <li>● L'écran peut parfois ne pas réagir à l'air d'un climatiseur présent dans la pièce ou à un gaz difficilement détecté par l'odorat de l'homme. <b>P. 7</b></li> <li>● De la poussière est-elle en suspension dans l'air ? L'écran peut réagir même en présence d'une faible quantité de poussière en suspension dans l'air.</li> <li>● Réglez la sensibilité du PM2.5 Sensor (Capteur PM2.5), patientez et observez. <b>P. 10</b></li> </ul>
Le voyant Replace Filter (Remplacer le filtre) est allumé.	<ul style="list-style-type: none"> <li>● Vous devez remplacer le filtre HEPA et le filtre à charbon actif. → Remplacez le filtre HEPA et le filtre à charbon actif. <b>P. 16</b></li> </ul>
Le voyant Clean Dust Box (Nettoyer la boîte à poussière) est allumé.	<ul style="list-style-type: none"> <li>● Vous devez nettoyer la boîte à poussière. → Nettoyez la boîte à poussière. <b>P. 14</b></li> </ul>
La poussière sur le pré-filtre ne peut pas être retirée. (Le pré-filtre ne tourne pas.)	<ul style="list-style-type: none"> <li>● Le collecteur à poussière est-elle correctement fixée ? → Fixez correctement le collecteur à poussière. <b>P. 14</b></li> <li>● L'unité de pré-filtre et le collecteur à poussière sont-elles correctement fixées ? → Fixez correctement l'unité de pré-filtre et le collecteur à poussière. <b>P. 8 P. 12-13</b></li> </ul>
Le pré-filtre est sale.	<ul style="list-style-type: none"> <li>● Le mécanisme de nettoyage est une fonction permettant de retirer la poussière sur le pré-filtre. Le goudron de cigarette et les particules de grains de poussière ne seront pas éliminés. → Si ces saletés vous incommode, lavez le pré-filtre dans de l'eau. <b>P. 12-13</b></li> </ul>

Si les symptômes persistent après avoir essayé les solutions ci-dessus, cessez d'utiliser le purificateur d'air et débranchez la fiche d'alimentation, puis contactez le magasin où vous avez acheté le produit.



# Caractéristiques techniques

<b>Modèle</b>	<b>MA-E85R-E</b>				
<b>Alimentation électrique</b>	220-240 V CA, 50 Hz				
<b>Fonctionnement manuel</b>	Turbo	High (Élevé)	Middle (Moyen)	Low (Faible)	Silent (Silencieux)
<b>Consommation électrique</b>	86 W	23 W	11 W	8 W	6 W
<b>Volume d'air</b>	510 m <sup>3</sup> /heure	306 m <sup>3</sup> /heure	204 m <sup>3</sup> /heure	150 m <sup>3</sup> /heure	102 m <sup>3</sup> /heure
<b>Poids</b>	9,9 kg				
<b>Dimensions</b>	547 (H) × 425 (L) × 244 (P) mm				
<b>Longueur du cordon</b>	1,8 m				

## REMARQUE

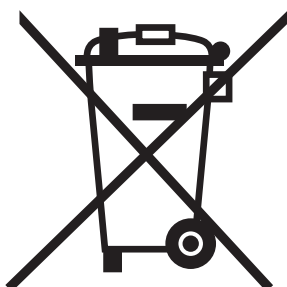

Ce symbole s'applique dans les pays de l'UE uniquement. Ce symbole est conforme à la directive 2012/19/UE, Article 14, Informations pour les utilisateurs, et à l'Annexe IX.

Votre produit MITSUBISHI ELECTRIC est conçu et fabriqué avec des matériaux et composants de haute qualité pouvant être recyclés et réutilisés. Ce symbole signifie que l'équipement électrique et électronique, lorsqu'il a atteint sa fin de vie, doit être mis au rebut séparément de vos déchets ménagers. Veuillez mettre au rebut cet équipement dans votre centre de collecte/recyclage local. Dans l'Union européenne, d'autres services de collecte existent pour les produits électriques et électroniques. Aidez-nous à préserver l'environnement dans lequel nous vivons !



Notez les informations suivantes pour pouvoir vous y référer ultérieurement.

<b>Point de vente :</b>	<b>Numéro de téléphone :</b>		
<b>Service après-vente agréé :</b>	<b>Numéro de téléphone :</b>		
<b>Date d'achat :</b>	<b>Jour</b>	<b>Mois</b>	<b>Année</b>

**MITSUBISHI ELECTRIC CORPORATION**